

# Heti



II. évfolyam, 40. szám

Informatikai hetilap

Ára: 49 Ft

## HP X-vízió

Manapság könnyen nehéz helyzetbe kerülhet az a gyártó, amely piaci pozíciójának megőrzése mellett nem fektet kellő energiát a technológiai haladásba, az iránymutató megoldásokba. E téren a Hewlett-Packardot sosem lehetett elmarasztalni – ez a név

ként értékelhető, mint a Sun nyár közepén közzétett hírei. A Sun mint a kliens/server architektúra legfőbb szószóója – noha igazán sohasem hitt az X-terminálok létjogosultságában, látva azok sikerét – olyan termékkel lépett piacra, amely valójában nem más, mint



Ez a gépcsalád a Risc-alapú Intel 960 szuperskalár mikroprocesszornak köszönhetően 165 ezer Xstone (a grafikai feldolgozási sebességet és a memóriából a képernyőre küldött adatok átviteli sebességét

figyelembe vevő mérőszám) maximális teljesítményre képes, ami jelenleg szintén csúcsnak tekinthető. Funkcionalitásuk és teljesítményük alacsony árral párosul.

(Folytatás a 6. oldalon.)

## Excellencia

mindig is a technológiailag kifinomult, megbízható megoldásokat jelentette, igaz, ez sok esetben együtt járt a termékek magas árával. Mára a HP kitörni látszik e „drága” skatulyából, s technológiai vezető szerepe mellé egyre-másra áll elő a legjobb ár/teljesítmény mutatókkal is.

egy lecsupaszított munkaállomás. Mégpedig azért ilyenlenn, hogy azt szükség esetén vissza lehessen alakítani munkaállomássá.

Az X Business Group piacelemző cég adatai szerint ez év első félévében Európában az X-terminálok piacának egynegyedét a HP uralta, megelőzve a 20 százalékot lefedő NCD-t, s az azt követő DEC-et, IBM-et és Tektronixet. A HP szeptemberi bejelentése más-

. A HP viszont mindig is fontos szereplője volt az X-terminálpia- cnak s az ágazat technológiai vezető szerepéért vívott küzdelemnek. Most olyan technológiai újításokat és bővítéseket vezettek be, amelyek szokatlanok e szegmensnél, s amelyeket a konkurencia még nem kínál. A HP Envizex névre keresztelt családját multimédiaképességekkel, hang- és direkt scannerkapcsolattal, továbbá lemezmaghajtóval látta el.



Táblázatkezelőnek, de jelentéskészítő vagy előadói programcsomagnak is nevezik, mivel tizenhat előre megtervezett táblázatformátumon kívül kilencvenféle ábrát és diagramot tartalmaz, az adatfeldolgozást pedig statisztikai, műszaki, gazdasági stb. függvénycsomagokkal segíti. A Microsoft Excel 4.0 magyar változata – amely a Helyes-e? magyar helyesírás-ellenőrző programot is tartalmazza – szeptember közepétől október végéig az amerikai listaárnál 30 százalékkal olcsóbban kapható, illetve kompetitív upgrade, azaz a versenytárs szoftverekről való áttérés útján is beszerezhető.

„Ugye, Ön is jogtiszta szoftvert használ?!”



Szoftvert... Számítástechnika... Tavközlés... Műfaj... Irodalatechnika

# TELEFONKÁRTYA



Kolumbusz Kristóf soha nem tudhatta meg,  
hogy egy új, ismeretlen földrészt fedezett fel  
1492-ben.

Tévesen mérte fel a távolságot s az időt.

Ön felfedezheti a kapcsolatteremtés egy új  
módját!

Ha le akarja győzni a távolságot s az idő  
fontos tényező az életében,  
akkor  
vásároljon

# TELEFONKÁRTYÁT!

ARCI

 MAGYAR TÁVKÖZLÉSI RT.

## TARTALOM

## LAPZÁRTA

## Számítástechnika

- |       |                              |                                       |
|-------|------------------------------|---------------------------------------|
| 6-7   | Érvizex és a piac nagya      | HP X-vízó                             |
| 10    | Quantum a Tradistárnál       | Ez már az igazi archíváló?            |
|       | Telekont ipari terminál      | Exportra magyar!                      |
| 11    | Pentacomp Pentarray          | Mátrix a háttérben                    |
|       | A Huncomp Compifarr standja  | Áru(házi) minta                       |
| 13    | A Qauttro Pro 5.0-val        | Folytatódik az ártörés?               |
|       | Befejeződtek a               | PC Szoftver akciók                    |
| 14    | Különféle                    | Ág-bogak a Duna Elektronikánál        |
| 15    | 64 bites Risc architektúrájú | OS/400 = Open System?                 |
|       | Budapesten ülésezett a Bull  | Alapítvány az erdőkért                |
| 16-17 | DB Micro                     | Magyarul beszélő AS/400 terminálok    |
| 18-19 | Hírlánc                      | Netware Macintoshra és más novellumok |

## Távközlés

- |       |  |                      |
|-------|--|----------------------|
| 23    | X-Byte és Bicc                         | Hálózatépítés és...  |
|       | Sci-Modem: Discovery, Philips, RAD     | Adatátviteli trió    |
| 25    | Plan-Sys a Citellel                    | A védelem oldalán    |
| 27    | Képviselői irodát nyitott              | A Marconi Budapestén |
| 28    | Somogyban már beszélhetnek             | Tóparti telefonparti |
| 29    | AT&T-Novell Segítőtárs Program         | Távbeszél a Netware  |
|       | Távközlési hírek Keletről és Nyugatról | Kelelefelelon        |
| 30-35 | Heti piac (árak nélkül)                | Telefonok jegyzéke   |

## Mutató

- |       |                        |             |
|-------|------------------------|-------------|
| 38-39 | Újabb vírusellenőzők   | Ki mit tud? |
|       | Október 15-én utánam a | Sötét vég   |
| 39    | Mi mikor támad?        | Virusnapár  |

## Irodatechnika

- |       |                        |                            |
|-------|------------------------|----------------------------|
| 40-45 | Néhány jó szó az       | Önagyonül(ésez)ők terδείez |
| 46    | Hírdetői index         | Hír-lap                    |
|       | Várjuk jelentkezésüket |                            |

Kinyomtatott példányok száma:	10 000
Ebből névre szóló tiszteletpéldány:	7 000
Budapesti terjesztésre kerül:	400
Videki terjesztésre kerül:	2 500

A Heti CHIP-re előfizetés kérhető levélben:  
1300 Budapest 3., Pf. 210  
Előfizetési díj 1 évre 2254 forint.

## Elkelt a magyar alma

Eladta a Graphisoft csoport a Graphisoft Kereskedelmi Kft.-t, az Apple kizárólagos magyarországi vezérképviseletét. Annak ellenére határozta meg, hogy 1990-es alapítása óta a cég 41 márkakereskedőből álló viszonteladói hálózatot épített fel és árbevétele évi 70 százalékkal ütemben növekedett. A tulajdonosváltásra azért került sor, mert a Graphisoft Számítástechnikai Fejlesztő Kft. világszerte elismert Archicad építészeti szoftverének Macintosh és Windows platformon való fejlesztésére kívánja összpontosítani erőforrásait.

A százs százalékos tulajdonrészt

szerezett vevő, a Mideast Data Systems (MDS) pénzügyi csoport érdekeltségei Franciaországtól Bulgáriáig, az Egyesült Arab Emírátsuktól Közép-Ázsiáig terjednek, fő tevékenysége az „almakereskedelem”. A cég tavalyi forgalma mintegy 100 millió dollár volt. Negyvenkét országban irányít Apple vezérképviseletet, s az európai Mac-forgalom negyedét bonyolítja le. *Nabil Bustros*, az MDS elnöke szerint az Apple lehetőségei Magyarországon lényegesen nagyobbak a jelenlegi piaci részesedésénél – azért jöttek ide, hogy ezt kihasználják.

## Békeszerződés

A helyi telefonszolgáltatók társadalmi fejlesztésének alapelveiről szóló megállapodást kötötték az országos önkormányzati érdekszövetségek és a Matáv. Az elvi megállapodás mindazon területekre, primer körzetekre vonatkozik, amelyekre a Matáv kizárólagos concessziós szolgáltató jogot kap, illetve ahol szolgáltatási kötelezettséget les. A társadalmi modell alapelve, hogy az önkormányzatok kapjanak aktív szerepet a helyi fejlesztések mértékének, időpontjának, gazdasági struktúrájának meghatározásában, a szolgáltatás egyes árkomponenseinek kialakításában. Mindezekről a kérdésekről a Matáv és az érintett önkormányzatok polgári jogi szerződéseket kötnék egymással.

Mint az egyezségeket bejelentő sajtótájékoztatóan elhangzott, konszenzus született, nem kompromisszum; a két fél nem korlátozza és csorbítja egymás érdekeit. A megállapodás a távközlési törvény 38. paragrafusára épül, annak elveit ilteti át a gyakorlatba, aláhúzza az önkormányzatok megnövekedett szerepét. A KHVM a katalizátor szerepét töltötte be a megegyezési folyamatban, és *Schamschula György* miniszter aláírásával hitelesítette a most született okmányt. A megállapodás gyakorlati alkalmazására a jövő év elejétől, a Matáv privatizációja után kerülhet sor – a Matáv új tulajdonosa már rögzített keretek között dolgozhat együtt az önkormányzatokkal.

## Power to the people!

Beérték az Apple-IBM-Motorola együttműködés első gyümölcsei. Az IBM négy olyan új munkaállomással, illetve serverrel egészítette ki RS/6000-es családját, amelyek már a három cég által közösen fejlesztett Powerpc 6601-es processzorra épülnek. A Powerstation 25T és 25W, a Powerserver 25S és a Powerstation/Powerserver 250 kategóriájukban jelentősen megjavították az eddigi ár/teljesítmény rekordot, így kereskedelmi

és kliens/server alkalmazások platformjai is lehetnek.

Három másik IBM újdonságban, a Powerstation/Powerserver 58H-ban és 590-ben, valamint a szekrénykivitelű Powerserver 990-ban a Kék Óriás saját többlapkás processzorok dolgozik. A nyolc lapkából álló CPU a gyártó szerint gyorsabb minden más mikroprocesszornál, s a mai szuper számítógépekének megfelelő teljesítményt nyújt azok árának csupán tizedéért.

# ANT LTD.



COMPFair '93  
"A" pavilon 108/2



nincs 2-ség  
ez egy jó 1-ség!

## Canon BN-22

A teljesség igénye  
Notebook és nyomtató  
**egyben**

cím: 1067 Budapest, Szondi u. 29.  
Tel./Fax: 153-3154, 269-4428



# SANYO

## Hordozható CD-ROM meghajtó a SANYO-tól!

Nem kell többé szétszednie a számítógépét, ha  
CD-ROM-ot akar használni.

A PD-1 típusú CD-ROM lejátszó a paralell porton keresztül működik, mint digitális háttértároló, de használhatja HI-FI audio CD lejátszóként is. Hálózati adatterről és akkumulátorról egyaránt működik.

*Vegyen hordozható Notebookja mellé egy hordozható CD-ROM lejátszót is!*

*Az első 50 vásárlónak különleges árkedvezmény!*

A CD-ROM-hoz most ingyen kapják meg a tölthető akkumulátort.

PD-1 CD-ROM meghajtó: 38.900,-Ft  
NP 55 akkumulátor: 2.900,-Ft

**Jöjjön a SANYO irodatechnika kizárólagos  
disztributorához, az SZKI Rt.-hez!**

SzKI Számítástechnika, Kommunikáció és Innovatika Rt.  
Szaküzlet: 1011 Budapest, I. Fő u. 31. Tel.: 201-4409. Fax: 201-4322

Információs szám: 182

Információs szám: 183

## Számítástechnikai kellőkeket is a MACRODA Kft.-től!

3M 5,25" DS DD formattált floppy	48 Ft
3M 5,25" DS HD formattált floppy	72 Ft
3M DC 2000 streamerkazetta	1 650 Ft
3M DC 2120 streamerkazetta	2 040 Ft
3M írásvetítők	már 36 300 Ft-tól
3M írásvetítő-fóliák (100 db/csomag)	már 2 000 Ft-tól
HP toner l1p-hez és l1p-hez	9 000 Ft
HP toner l1, l11 és l11D-hez	11 900 Ft
HP toner 4L-hez	8 800 Ft-tól
HP tintapatron minden típushoz	már 2 500 Ft-tól
STAR festékszalagok	már 360 Ft-tól

Ajánlataink között szerepel még:

MS Word for Windows magyar	44 500 helyett	29 500 Ft
Microsoft Excel 4,0 magyar	44 500 helyett	29 500 Ft
Upgrade		10 800 Ft

*Az árak áfa nélkül értendők!*

Ezekon kívül természetesen továbbra is várjuk kedves vásárlóinkat **The MACRO, HP, Intel** számítógépekkel, **HP** és **STAR** nyomtatókkal, kiegészítőikkel, tartozékokkal.

Október közepétől **új bemutatótermünkben**

(Budapest I., Attila út 63.)

és a **Compair '93 kiállításán (A/307/9 stand)** is várjuk kedves vásárlóinkat!



**MACRODA Kft.**

Mintabolt: 1123 Bp. Alkotás u. 21.

Tel./fax: 156-4802, 201-4603



# PHILIPS

# COMPUTER 2000

## VIGYÁZZON A SZEMÉRE!

Ha bármilyen számítógépet vásárol, ragaszkodjon  
a kiváló minőségű és előnyös árfekvéssé

### PHILIPS

 monitorokhoz.

Nem kell megijednie, minden számítástechnikai cég tudja, hogy a Philips monitorok teljes termékpalettájuk raktárról nálunk azonnal megvásárolható.

- 14" mono VGA (alacsony sugárzású is!)
- 14" SVGA (alacsony sugárzású is!)
- 17" Trinitron, autoscán (alacsony sugárzású is!)
- 20" Autoscán (alacsony sugárzású is!)
- 21" Trinitron, autoscán (alacsony sugárzású is!)

A „Forrás” csak viszonteladónak!

**COMPUTER 2000 Kft.**

1027 Budapest, Kapás u. 11-15.

Tel.: 202-4520, 202-4524, 202-4532. Fax: 202-4493, 202-4529

Információs szám: 184

Információs szám: 185

# FORTRESS

## a biztos védelem

**A Fortress szünetmentes áramforrás az Ön számítógépes adatainak biztos védelmezője. Erős. Intelligens. Valódi szünetmentes (on-line) technológia.**

Amíg más szünetmentes áramforrások az átkapcsolással vannak elfoglalva, a Fortress folyamatosan biztosítja az áramot. A legrövidebb kimaradás nélkül.

Abszolút biztonságát a BEST szakértelme garantálja. Világszerte.

Kérjen részletes információt budapesti irodánktól!  
Tel./fax: 177-7306

Best Power Technology GmbH

Am Weichselgarten 23, D-91058 Erlangen  
Tel.09131/777060, Fax 09131/777066



Maximális biztonság hálózatok számára. On-line.

**BEST**

# HP X-vízió

(Folytatás az 1. oldalról)

Mit jelent ez a gyakorlatban? A legolcsóbb, 14 hüvelykes, 1024×768 felbontású színes terminál 110 ezer Xstone teljesítményrel 2000 dollárért megkapható, míg a csúcsot képviselő, 165 ezer Xstone teljesítményre képes 19 hüvelykes, 1280×1024 felbontású, Sony képcsöves modell 6600 dollárért. Ez utóbbi az Envizex Accelerated sorozathoz tartozik, amely beépített audióval, lemezmeghajtóval és 12 megabájt tárcapacitással a multimédiára felkészített változatok egyike. Ezekkel az értékekkel a HP minden bizonnyal új rekordot állított fel az ár/teljesítmény tekintetében is, hiszen a méretben hasonló NCD és Tektronix X-termináloknál nagyobb teljesítményűek, ugyanakkor áruk 800-1000 dollárral alacsonyabb.

Ezek az X-terminálok ideális kliensgépei lehetnek a HP munkaállomásoknak és kiszolgálóknak, valamint az IBM AIX-, a Sun OS-, illetve Solaris- és a SCO Open Desktop-alapú munkaállomásoknak és szervereknek. A HP Envizex olyan funkciókkal rendelkezik, amelyek biztosítják a multimédiaalkalmazásokkal és a DOS környezetekkel való együttműködést, ami azt jelenti, hogy az X-terminálok is megjelennek azok a munkaállomásokon és PC-ken már megszokott funkciók, amelyek használatukat vonzóvá és kényelmessé teszik. A külső szemlélő számára azonnal feltűnő különlegesség a beépített hajlé-

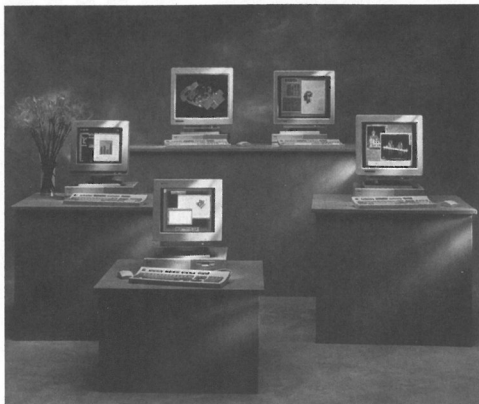

HP az Envizex családdal olyan nagyvállalati, banki és ügyfélszolgálati felhasználókat is megcéloz, akik nagygépes rendszerről kívánnak áttérni a kliens/server környezetre. Novembertől a nyugat-európai billentyűzeteken kívül az Envizex az arab, cseh, ciril, görög, lengyel, magyar és török nemzeti változatokban is megjelenik.

A munkaállomások között most megjelenő két termék, a HP Apollo Series 700 Model 715/75 és 725/75 tovább javíthatják a HP eladási statisztikáit. (A Dataquest felmérése szerint a HP árbevétele szempontjából a gépészeti és az elektronikus tervezőrendszerek piacán 30, illetve 41 százalékos részesedéssel vezető helyen áll, mindkét esetben a Sun követi.) A 700-as sorozat két új modellje jól kiegészíti az 5000 dollárnál kezdődő családdal eddigi tagjait. A teljesítmény-

skála középső részét erősítő két nagy teljesítményű munkaállomásról van szó, amelyek 75 megahertzes PA-Risc processzorral épülnek. CPU-teljesítményük a jelenlegi 33 megahertzes 715 és 725 modellekhez képest mintegy 50 százalékkal javult, a megnégyesített cache-memória következtében a rendszer összteljesítménye mintegy 80 százalékos növekedést mutat. Ez leginkább a lebegőpontos műveletek és a grafikai teljesítmény esetében kiugró. A HP-tól kapott információink szerint egyébként ezeken a munkaállomásokon több alkalmazás érhető el HP-UX alatt, mint a Solaris és a DEC Alpha platformokon együttvéve.

Sok konkurens munkaállomásgyártó külön grafikus processzort használ rendszereiben, ezzel szemben a HP integrálja a grafikat a PA-Risc architektúrába. Ez biz-



konylemez-meghajtó, noha első látásra fölöslegesnek tűnik, de azután kiderül, hogy az 1,44-es DOS formátumú lemezzel a felhasználók minden nehézség nélkül mozgathatják állományait a Unix és a DOS között.

Ezekkel az X-terminálokkal a HP elsősorban azokat a műszaki felhasználókat célozza meg, akik munkaállomásra épülő hálózati nagy teljesítményű munkahe-lyekkel akarják kiegészíteni. Tipikus alkalmazás lehet a gépészeti tervezés, a térinformatika és a számítógépes szoftvertervezés. Asztali grafikus felhasználó felületével és (vékony, illetve vastag Ethernet csatlakozási felületű, TCP/IP, SNMP, SLIP és 8 bites Telnet szabványokat támogató) hálózatközlési lehetőségeivel a

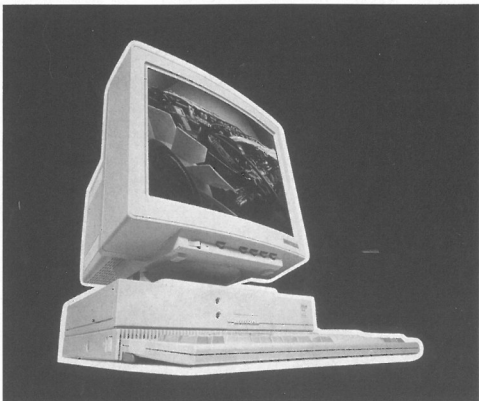



**SAJÁRULÁSOK**  
SZÁMÍTÁSTECHNIKAI ÉS SZOLGÁLTATÓ KFT.

1155 Budapest, Kolozsvár u. 7.  
Telefon: 272-2014  
Telefon/fax: 272-2213

---

**100 Mbit/s**  
STP  
UTP

Ú

---

**SODROTT ÉRPA-RS HÁLÓZATOK**  
TERVEZÉSE  
KIVITELEZÉSE  
FORGALMAZÁSA

**A**



**MOD-TAP**

MAGYARORSZÁGI DISZTRIBÚTORÁTÓL

EGBÉNY KÁBELÉZÉSEK  
KÖAX • ÜVEGSZÁL • RS232

### Az európai X-terminálic piac százalékos megoszlása (1993. 1. félév)

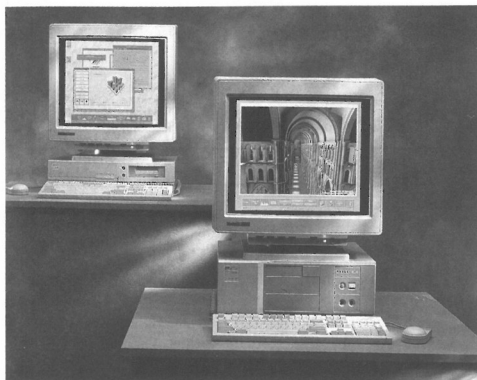
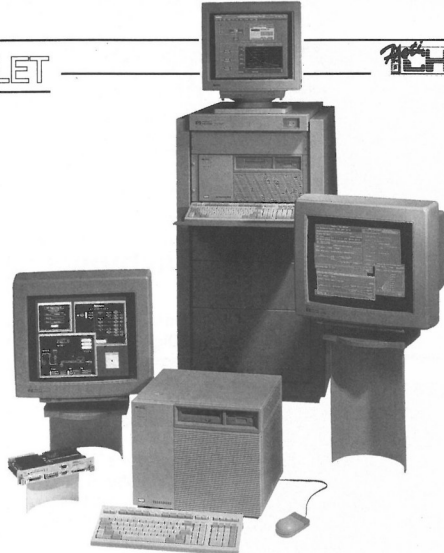
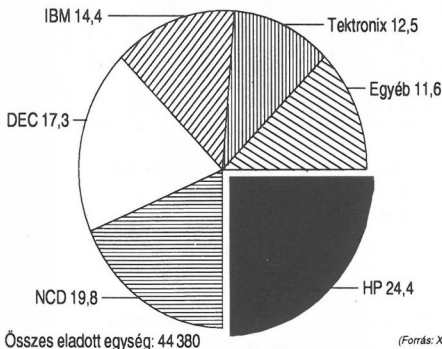

tosítja, hogy valahányszor növelik a CPU teljesítményét, növekszik a grafikai teljesítmény is. Ez pedig érezhetően növeli az alkalmazások erejét.

Ezek a munkállomások maximum 256 megabájt tárhelykapacitással és 2 gigabájt beépített memóriával, valamint egy, illetve négy EISA bővítőhellyel rendelkeznek. A grafikus támogatás a szabványos integrált színes és szürkeskálás grafikától egészen a komplex és nagy teljesítményű CRX-48Z színes grafikus alrendszerig terjed. A 715/75-ös modell belépő konfigurációjának (32 megabájt RAM, 525 megabájt lemez) az ára valamivel 15 ezer dollár fölött kezdődik, a 725/75 hasonló konfigurációjára 18 ezer dollár körül van.

Kibővült a HP iparmunkaállomás-kínálata is. Két igen nagy

teljesítményű modell látott napvilágot, a HP 9000 745i/100 és a 747i/100. Mindkettő a 100 megahertzes PA-Risc processzorra épülő, ipari környezetbe szánt eszköz. Hőmérsékletértései tartományuk  $-20^{\circ}\text{C} - +70^{\circ}\text{C}$ . Operációs rendszerük a HP-UX 9.0, tehát kompatibilisak a 700-as sorozatú munkaállomásokkal, így mintegy ötezer alkalmazás futtatható rajtuk. Adottságaikat elsősorban a gyártási folyamatokban, a vezérlés, a folyamatirányítás, a gyári adatok gyűjtése, a gyártmány- és minőség-ellenőrzés, a robotvezérlés stb. területén lehet kihas-

ználni, megoldás lehet továbbá a légi közlekedésben, a honvédelemben, a hadiiparban és a távközlekedésben.

Fejes Kálmán

### Nyomtasson szépen, gyorsan, magyarul régi HP LaserJet nyomtatóján!

#### WINDOWS PRINTING SYSTEM:

- nyomtatóba helyezhető kezelte a Windows grafikiájának és fontjainak szuper-gyors megjelenítésére (akár 10x sebeség is elérhető)
- 79 magyar ékezetes TT font (MS TrueType1 és a HP4 fontjai) 14.900,- Ft + áfa

#### AGFA Desktop TrueType fontok:

- 39 magyar ékezetes TT font (Bodoni, Microstyle, Hobo...) 6.000,- Ft + áfa

#### AGFA DISCOVERY TrueType pack:

- 40+ magyar ékezetes TT font (Nadanne, R0000, 000 English...)
- 1000+ karakterjelölő és jelkép
- online font használati útmutató 9.200,- Ft + áfa

Megoldjuk ékezetes problémáit DOS és WINDOWS alatt HP4xx-es és DJ5xx-es nyomtatókon is!

Telélközünk a COMPAIR-en az A 311/4 standon.

GIDATA Kft.

1112 Budapest Neszmélyi út 28.  
Tel./Fax: 209-2000

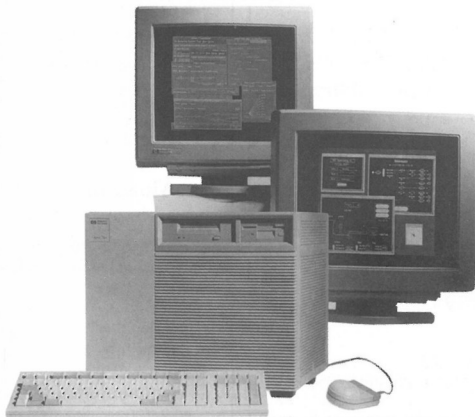

**RPC**

Magyarország  
Kereskedelmi és Szolgáltató Kft.  
Authorized Distributor

**nashuatec**

másológépek,  
Digitális  
sokszorosítók,  
normál papíros  
lézérfaxok  
fésűs könyvkötő

Forgalmazása,  
karbantartása,  
kellék-, alkatrész-  
és szerviz ellátása.  
Országos  
vizonteladói  
és szerviz hálózat.

**nashuatec**

1137 Budapest, Pozsonyi út 14.  
Telefon: 132-7994 Tel./fax: 269-4682

Információs szám: 175

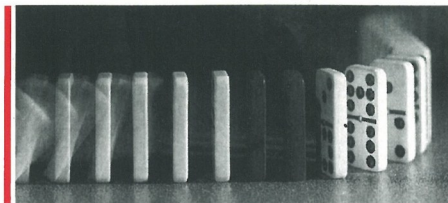
**FISKARS****POWER SYSTEMS**

A BPS Business Power Systems Kft.  
**szereettel várja látogatóit**  
**a COMPAIR '93 kiállításon**  
**az A pavilon 305/1 standján.**

Kiállításunkon bemutatjuk  
a FISKARS UPS típusait, az UPS-számítógép  
összekötését lokálisan és telefonvonalon keresztül,  
valamint részletesen ismertetjük UPS szervizünk  
széles körű szolgáltatásait.



**BPS**  
Business Power Systems Kft.

1084 Bp., József u. 53.  
Telefon/fax: 133-1102

Információs szám: 176

**VT-SOFT**

■ ■ SOFTWARE KFT ■ ■

**„Egy lépéssel a jogszabályok előtt”****TÁRSADALOMBIZTOSÍTÁSI  
PROGRAMCSOMAGOK**

- Táppénz Plusz
- Betegszabadság
- Családi Pótlék
- Várandóssági Pótlék
- Gyes folyósítás
- Betegbiztosítási kártya

Azonnali szállítás, 12 hónap garancia,  
szoftverkövetés. Megtekinthető, megrendelhető  
a VT-SOFT Kft.-nél, illetve a megyei  
Egészségbiztosítási Pénztáraknál.

A COMPAIR '93 kiállítás ideje alatt – 93. október –

**15% kedvezmény!****VT-SOFT Kft.**

1033 Budapest, Vörösvári út 103-105.  
Telefax: 250-0740, telefon: 250-0744, 250-1558, 250-1582

**MINŐSÉGET MINDENBŐL!  
MINDENKOR**

**Floptical 21 MB-os floppyrendszerek**  
– gépbe telepíthető változat (SCSI vezérlő kártyával)  
– külső, printerportra köthető változat  
(AL-1000 SCSI adapterrel)

Nagy választékban, raktárról azonnali elvitellel  
vagy helyszínrre szállítással kaphatók:

**SZÁMÍTÁSTECHNIKAI ADATHORDOZÓK,  
KELLÉKANYAGOK**

Floppylemezek, cartridge-k  
PC-s kiegészítő eszközök  
Tisztítókészletek  
Festékkendők, festékszalgak  
Számítógépes leprellők  
Irodai papíráruk  
Faxpapírok

– BASF  
– NASHUA  
– Virgin  
– Keymax  
– CURTIS  
termékek közvetlenül  
a gyártótól

**Vizonteladónak, nagy tételben vásárolóknak,  
kézpénzzel fizetőknek engedményt adunk!**

**MULTIMEX KERESKEDELMI RT.**

1117 Budapest XI.  
Budafoki út 107.  
Telefon: 166-9150

**MULTIMEX  
RT.**

Fax: 116-5767  
Telex: 22-4099

A MAGYAR KÖZTÁRSASÁG BELÜGYMINISZTERIUMA HIVATALOS SZÁLLÍTÓJA

Információs szám: 177

Információs szám: 178



# Bemutatjuk az AT & T Definity™ G3r alközpont néhány kiemelkedő tulajdonságát

## Szolgáltatások

- több mint 700 komplex szolgáltatás
- kipróbált ETSI ISDN-kompatibilitás
- PKI által vizsgált R2MFC direkt beválasztás (első az országban)
- PKI által vizsgált 2 Mbit/s csatlakozási lehetőség (első az országban)
- számítógép-vezéreléses hívásfeldolgozás (Computer Assisted Telecommunications), kompatibilis Novell és UNIX szerverekkel
- N-szer 64 kbit/s széles sávú adatátvitel, „Inverse Multiplexing”
- közös csatornájú jelrendszer PBX hálózatok építéséhez
- bejövőhívás-soroló
- kimenőhívás-soroló
- szállodai szolgáltatások
- automatikus áramkörtesztesítés és adatgyűjtés
- öndokumentáló hálózat- és felhasználó-nyilvántartás

## Teljesítmény

- 250 000 híváskapcsolás óránként
- 10 000 egyidejű beszélgetés
- 2 wattnál kisebb átlagos energiafogyasztás mellékekenként
- 37 éves átlag meghibásodás duplikált rendszerben
- 12 m<sup>2</sup> alaphelyigény 25 000 mellékes rendszerhez
- 25 000 mellék- és 4000 trónkapacitás

## Üzemeltetés

- csomagkapcsolt távfelügyeleti csatlakozás (hibátlan képernyő)
- automatikus hibabejelentés
- távtesztelés
- távprogramozás

## Hardver

- 64 bites RISC processzor
- 64 Mbyte memória
- direkt 34 Mbit/s fénykábel-csatlakozás a kihelyezett fokozatokhoz (40 km kábelenként)
- árnyékolt memóriás duplikáció (hitless switchover)
- minden kritikus egység duplikálható
- ATM rész

## Szoftver

- UNIX™ operációs rendszer
- 12 Mbyte szoftver
- programozható vektorirányítós hívásfeldolgozás
- önjavító szoftverdiagnosztika

## Készülékek

- 2 és 4 huzalos kivitelben
- adattillesztők 2 Mbit/s
- VideoPhone™ 2500 analóg képtelefon
- Picasso színes állókép telefon
- Personal Video System™ színes digitális PC videotelefon

**A G3r az USA legmodernebb távközlés-technológiája. Kérjük, hasonlítsa össze a Magyarországon ismert többi rendszerrel.**

**Mi a világ legnagyobb távközlési cége vagyunk, több mint 100 éve hozzuk piacra a legkiválóbb távközlési termékeket. Magyarországon eddig jelentős sikereket értünk el. Keresünk partnereket, lépjen kapcsolatba velünk, faxunk:**

**(1)-267-1972**



**AT&T**

**AT & T Business Communications  
Systems Hungary**

Váci út 168.  
H-1138 Budapest  
Hungary

**Segítőtárs a távközlésben**

Definity™, UNIX™, VideoPhone™, Personal Video System™ are trade marks of AT & T

# Ez már az igazi archiváló?

Tradistar néven újult meg a KFKI Tradis egykori vezetőiből szerveződött betéti társaság. Unixos és informex tapasztalataikat most komplex vállalatirányítási és dokumentumarchiválási területen kamatoztatják. Jelen írásunkban a Quantum céggel aláírt képviselői szerződésben szereplő, sok célra alkalmazható terméket mutatjuk be, amellyel a Compairen lehet megismerkedni.

A Quantum a dokumentumarchiválást számos termékkel és most egy szabványos eszközzel, az Archivtoolszal gazdagította. Fejlesztése moduláris tervezési elvre épül, így a működési modulok sokoldalúsága által és ezek esetenkénti, egyedi összeállításával a felhasználók bármilyen speciális archiválási igénye kielégíthető. Támogat számos nyílt formátumot, ezáltal lehetővé válik a szabványos vagy felhasználói által meghatározott alkalmazások be-

építése. Szabad formátumú interfésze ad lehetőséget a felhasználói RDBMS (például Informix, Oracle, Progress, Ingres, Sybase) használatára, valamint host gép adattárolójának csatlakoztatására. Grafikus kezelői felülete hatékony objektumorientált rendszer felhasználásával készült. Moduljai a Unix bármely nyílt rendszeren működőképesek, s megfelelnek az idevonatkozó szabványoknak (XPG3, X Window, MS-Windows, OSF/Motif, TCP/IP). Hardverkönyvezete a Unix munkaaillomások hálózata, PC-k vagy Unix serverek. A tárolandó adatmennyiség és elérési gyakoriság függvényében használhatunk hajlékony-, mágnetoptikai vagy WORM technológiájú lemezeket, természetesen jukeboxba szervezve.

A kereskedelmi, az adó- és biztosítási törvények megkövetelik bizonyos dokumentumok

adott idejű védett tárolását, amiből logikusan következik egy ilyen rendszer alkalmazási területe: kereskedelmi adatok, banki bizonylatok, egészségügyi dokumentáció, biztosítási adatok, műszaki dokumentáció, sajtó-dokumentáció stb. Az Archivtools alapmoduljai: server csomagok, optikai tárolók illesztőmoduljai, munkaaillomások csomagok, RDBMS illesztések. Kiegészítő moduljai: a kimenő adatok automatikus átalakítása, CI/NCI merge (formulátárolás), automatikus vonalkód-felismerés, OCR interfész, faxcsatlakozás, lemeztüközési eljárás, alfanumerikus felhasználói felület, üzenetek adminisztrációja, szövegszerkesztő. A funkciók köre: dokumentumtárolás, archiválás, doku-

mentum-visszakeresés, dokumentumfeldolgozás, dokumentumok utófeldolgozása, eljárások feldolgozása, adminisztráció.

Az Archivtools kliens/server felépítésen alapul. Az archiváló server, a munkaaillomás és a grafikus képernyő helyi hálózaton működik együtt, TCP/IP protokollal használatával. Az alkalmazott hálózati tervezés megengedi nagyszámítógép (Siemens BS2000 és IBM MVS) vagy PC integrálását. Valamennyi nagy hardverszállító Unix gépe archiváló serverként vagy munkaaillomásként felhasználható. Az Archivtools grafikus munkaaillomásként támogatja az X-terminálokat és a PC-t. Nyomtatók és scannerek egész sora csatlakoztatható hozzá.



## Exportra magyar!

Van olyan elektronikai termék, amely magyar szakemberek fejlesztettek, itthon gyártanak, és amiből a minőségre oly kényes németek egyre többet rendelnek. Egy PC-kompatibilis grafikus ipari terminálról, a Teletonk Számítás-technikai és Automatizálási Kft. termékéről van szó, amely elsősorban Németország nyugati felén egyre nagyobb érdeklődésre tart számot. A berendezés központi egysége egy 33 megaherzes 386SX processzor, a kezelői beavatkozás az érintőpeneles LCD monitor megérintésével történik. Csatlakoztatható a számítógéphez hálózati kártya, merevlemez-meghajtó, mágneskártya- és vonalkódolvasó, valamint különböző adatgyűjtő és vezérlő egységek. Főbb alkalmazási területei a folyamatirányítás, üzemiirányító és beléptetőrendszerek, illetve információ hálózatok.

Schenk György ügyvezető igazgató elmondta, hogy Németországban ebben a termék kategóriában gyakorlatilag nem találkoztak konkurenciával. Most foly-

nak a tárgyalások egy disztribútori szerződésről, amelynek értelmében a külföldi partner kizárólagos joggal terjesztené a Teletonk termináljait a német és a francia piacokon. Már eddig is számos jó nevű cég vásárolt a berendezésekből, például a dortmundi Compass, az esseni Krupp Atlas vagy a Mercedes gyár. Az egyik legfrissebb referenciához egy eseni könnyűfémű benzinkútja, ahol mind a mágneskártyás tankolást, mind a szivattyús vezérlését a Teletonk berendezésével valósították meg.

A kilenc fős vállalat munkatárral dolgozó kft. az év első nyolc hónapjában több mint 100 000 márka értékben exportált Németországba. A kivétel részben az ipari terminálokból, részben a vállalat alaptermékeiből, a Daisy folyamatirányító családból tevődik össze. A további külföldi terjesztést segítheti elő az októberben megrendezésre kerülő müncheni Systems kiállításon való megjelenés is.

Mallász Judit

**EGYEDÜL ITT ÉS MOST!**

**MÁTRIXNYOMTATÓK:**

**Panasonic KX-P1123/HA/4-es 23.900 Ft**

**Panasonic KX-P1624/HA/3-as 34.990 Ft**

24 tús mátrixnyomtató; CWI; PC852 cp; 360 dpi;

EPSON LQ, IBM Proprinter-emulátor; toló/húzó traktor

**AT386/40 MHz, 128 Kb cache 96.900 Ft**

4 Mb RAM, AT bus, 2 s/1p port, 1,2 Mb FDD,

100 Mb HDD, SVGA color monitor + 512 Kb vezérlő,

compact ház, 101 g. billentyűzet.

Áraink az áfá-t nem tartalmazzák, de 1 éves térítésmentes garanciát foglalnak magukban.

**MODUSZ®**

Értekezés:

1089 Bp. Gólgóta u. 6. Telefon: 269-9033

1065 Bp. Bajcsy-Zsilinszky ut 19/a. Tel./fax: 132-0118

**VÁRJUK ÖNT A COMPAIREN**

**"A" pavilon 204-es stand**

# Mátrix a háttérben

Általánosságban igaz, hogy a hálózati kiszolgálógepek gyenge pontja a lemezes háttértároló egység. Mivel mechanikus alkatrészeket tartalmaz, megbízóságra inkább hajlamos és lényegesen lassabb, mint a gép többi része. A megbízósádosok ellen a különböző adatbiztonsági módszerek közül a lemeztükrözés a legelterjedtebb módszer. Ez azonban nem gyorsítja, hanem éppenséggel lassítja a rendszer működését.

Olyan látványos fejlődést, mint az utóbbi időkben a processzorok területén, a lemezes háttértárolók esetében nem tapasztalhatunk, de kétségkívül emelkedett a fordulatszámuk, gyorsabb lett a fejmozgatás, megnövekedett a vezérlőelektronika intelligenciája. Mégis, a merevlemez megmaradtak a kiszolgáló gép szűk keresztmetszetének.

Egyre többit hallani mostanában egy új technológiáról, amely ezt a problémát megoldani, de legalábbis enyhíteni látszik. A lemezek egységes tömbbe szervezett kezelésének az a lényege, hogy a számítógép központi processzorától érkező kéréseket a merevlemez tömb vezérlőjének processzora előzetesen feldolgozza. A lemeze irásokok cache memóriába gyűjt, az olvasási kéréseket megjegyzi. Mindig tudja, hogy a többi egyes lemeze mikor szabadok, és az írási feladatokat, valamint a várható olvasási

igény előzetes bekérését a cache memóriában elvégzik a holtidőben elvégzett. Miközben a tömbbe kapcsolt lemezeket optikailag elvégzik a hálózati, kibővíti a szolgáltatásait azaz, hogy a tömbben az adatokat redundánsan tárolja. Egy lemezegység kiesése a tömbből nem okoz leállást, kissé lassabban, de zavartalanul és hiánytalanul tovább folyik a felhasználók kiszolgálása.

Ilyen saját fejlesztésű témékek – Pentarray hibátűrő lemezes háttértár mátrixszal – jelentkezik a Compairfen a Pentacom Kft. Kétféle kiépítésben forgalmazzák, mindkettő torony kivitelű. A nagyobb teljesítményű Pentarray hátoldalán öt hálózati kapcsoló és három SCSI csatlakozó található. Belül tizenöt 3,5 hüvelykes merevlemeznek van hely, öt független tápegységet és két hűtőventilátort is tartalmaz. Az egész egység lényege a hibatűrés, hogy egyetlen mozgó alkatrészt megbízósádosása se okozzon leállást. Tülméreteték a tápegységeket is, amelyek még saját ventilátoruk leállása esetén is hetekig képesek működni megbízósádos nélkül. A rendszer legfontosabb része azonban nem a dobozban, hanem az azt használó számítógépben található, s ez a három független SCSI csatornát kezelő, EISA sines vezérlő (Mylex DAC960). Kódszámából is lehet arra következtetni, hogy egy Intel 960-as Rise processzorra épül, amin kívül

16 megabájt (64-gig bővíthető) cache memóriát, DOS ROM-BIOS-t és flash EPROM-ot tartalmaz. Ha MS-DOS vezérlése alatt működik a Pentarray, akkor a DAC960-ba töltött BIOS programon kívül másra nincs is szükség. Novell, Unix és OS/2 alatt külön meghajtóprogrammal könnyebb teljesítményre is képes a vezérlőkártya, amelyhez több segédprogram is tartozik: lemezekből redundáns tömbök szervezéséhez, megbízósádos lemez tartalékra cseréléséhez, redundáns adatok ismételt felírásához, lemezformázáshoz stb.

Érdekes tesztet futtattak le a Pentacom munkatársai. Teszt-konfigurációként a felhasználó számára egyetlen 2 gigabájtnak látszó, tíz darab 250 megás SCSI lemezt és két redundancialemet szerveztek tömbbe. Dataflexben létrehoztak egy 400 megabájtos, 100 ezer rekordos adatállományt

három indestáblával. Ezt követően végigolvasták az adatállományt, és kiscserélték az egyik indestáblában szereplő mezőt. Végül felírtak egy egymillió rekordos, 128 megás adatállományt, amelyhez utólag indestáblát is készítették. A 100 ezer rekordos teszteket elvégezték egy Adaptec 1542B vezérlővel és egy 1 gigás SCSI lemezegységgel is.

Mérseli eredményeiket összefoglava azt találták, hogy összetettebb adatbizs-kezelési műveletekben az Adaptec-el elérhető 4-8 rekord/secumond sebesség helyett a Pentarray-el 19-52 rekord/secumond sebesség érhető el. Sőt az egyszerű műveleteket még az 1 millió rekordos adatbázisban is másodpercenként 110-370 rekord sebességgel képes elvégezni.

Noha a Pentarray ára 50-60 százalékkal magasabb, mint a hagyományos lemeztükrözéses rendszeré, ezért az árért hatszoros sebességnövekedést kap a felhasználó.

Fejes Kálmán

**OMIKRON**  
Számítástechnika és Információk Szervezet  
1084 Budapest, Városház utca 33.  
Telefon: 378531, 378500

*Isztelt Partnerünk!*

Az **OMIKRON SZISZ** haszleleli meghívja Önt a **COMPAIR '93** kiállítás ideje alatt nyitva tartó **COMPAIR ÁRUHÁZ OMI-SHOP** üzletébe. Széles körű számítástechnikai (**POLAROID, CHIMITEK, BENE, OLIVETTI**), irodai technikai termék választékát állítunk az Ön rendelkezésére.

A kiállítás ideje alatt 5-15% árengedménnyel kínáljuk termékeinket.

Minden 10. vásárló 3000 Ft feletti vásárlás esetén ajándékot kap.

Ha valaki megrendelt nagytételű termékeket, másnap az Ön által megadott címre szállítjuk.

A kiállítás előtt és után is várjuk szives érdeklődésüket **OMI-SHOP** üzletünkben, telephelyünkön.

**COMPAIR '93-as árainkat 10 000 Ft feletti vásárlás esetén 1993. október 31-ig üzletünkben is biztosítjuk az Ön számára.**

**Az OMIKRON most is az ingyenes felhasználói partnere!**



## Áru(házi) minta

A Compair áruház egy kilenc négyzetméteres kis standján állít ki a túlnyomórészt oktatási intézmények számára számítástechnikai termékeket szállító Huncom Kft. Tartós üzleti kapcsolatban állnak a Samsunggal, tőlük szerzik be a vásáron megtekinthető és megvásárolható SIMM modulokat és kalkulátorokat, ezenkívül márkás (Microsoft, Otronix, Logitech, Genius) egereket tartják a

képet. Az iskolák körében egyre közzét azért lehetnek népszerűek, mert várnak és áfontosságú jogukat ezen intézmények érvényesíthetik náluk. Alacsony árakú PC-eket, valamint perifériákat, alkatrészeket kínálnak, ígéretek szerint például az alaplapok és vezérlőkártyák legújabb változatait a nyugat-európai megjelenéséig egy időben.

Sz. Zs.

"Eredményesebbek, könnyebbek, színesebbek  
lesznek napjai a munkahelyén, az  
iskolában és otthon"



A 3M mágneses adathordozók, vizuális eszközök és irodatechnikai termékek teljes választékát megtalálja forgalmazóinknál.

**Albacomp**  
Székesfehérvár  
☎ (06-22) 315414

**Galax**  
Budapest  
☎ 161-0857

**Mercurius**  
Budapest  
☎ 142-6172

**RT-Trading**  
Szeged  
☎ (06-62) 325470

**Telecomp**  
Pécs  
☎ (06-72) 336655

**Corwell**  
Budapest  
☎ 252-4359

**Kventa**  
Budapest  
☎ 269-5262

**Microlan**  
Debrecen  
☎ (06-52) 343103

**Tabula**  
Nagykanizsa  
☎ (06-92) 373211

**Texim**  
Miskolc  
☎ (06-46) 352078

**Digitech**  
Székszárd  
☎ (06-74) 316874

**Macroda**  
Budapest  
☎ 201-4603

**Mixim**  
Budapest  
☎ 133-3500

**Tanker**  
Budapest  
☎ 251-6666

**COMPAIR '93**  
A. pavilon 304

Az innováció Önnek dolgozik<sup>®</sup>

# Folytatódik az ártörés?

Már a boltokban van a Borland Quattro Pro 5.0 DOS és Windows alá, illetve munkacsoportok számára írt változata. A termékek listaára 7 ezer, illetve 10 ezer forint, vagyis a Borland folytatja az agresszív ártörési politikát annak érdekében, hogy a Microsoft Excelt és a Lotuset megelőzve a legnagyobb részesedést érje el a számológépi piacon. A gyártó új elemző és adatmodellező eszközökről számol be, de legjobban a kezelő támogatását emeli ki a Quattro Pro 5.0 vonzó tulajdonságai közül. A kontextusérzékeny sűrűgő mellett interaktív tanító is segíti a kezdő felhasználót. A gyakorlatoknak viszont több mint húsz, úgynevezett Expert – szakértő – söröly meg az utasítások egyenkénti kiadását rajzolással, modellezéssel, elemzéssel egyaránt. A 360-nál is több függvény közötti eligazodást szolgálja a kategorizált függvényesség. Az értelmes rajzoló felajánlja a kezelőnek a szerinte legalkalmasabb grafikonfajta, ami talán az egyre több politikai közvélemény-kutatás ismertetéséhez a leghasznosabb.

Az adatmodellező modulár az egér segítségével változtathatók a szempontok, s így a kezelő gyorsan végig tudja nézni, melyik adata fontos, melyiket érdemes figyelembe venni. A konszolidátor akár több számológéptáblát végignéve ké-

szíti el az összefoglaló jelentést. Folytatódik a grafikonharc is, a Borland ismét bővítette a lehetőségeket például egy összehasonlító és egy radar formátummal.

Technológiai újítást jelentenek azok a szolgáltatások, amelyek egy Quattro Pro 5.0 for Windows Workgroups kiadásába építettek

be. Támogatja az SQL kapcsolatot, és a Windows OLE és DDL szolgáltatását is. A vásárló a csomagban lévő utalványt beválthatja a számára szükséges Interbase, Sybase vagy Oracle csatlóóra. Ha ezt beszerezte, a Workgroupból közvetlenül el tudja érni a hálózat adattárán lévő adatbázist. A Borland

objektumcsere (OBEX) technológiája lehetővé teszi az adatszeret a munkacsoportba tartozó számítógépek között akkor is, ha a hálózatban nincs server.

A Quattro Pro for Windows 386-os gépen, 4 megabájt központi tárban már megél. A merevlemezén 10 megabájt foglal le. A DOS változat viszont XI-n is működik, mindössze 512 kilobájt memóriában, s a merevlemezén is elfér 6 megabájtban. **VaMá**

## PC Szoftver akciók

Véget ért a Computer Associates és a PC Szoftver, az amerikai szoftverház magyarországi disztribútorának közös akciója. Amnesztia keretében a listaár egyharmadért juthattak hozzá a vásárlók a CA-Clipper adatbázis-kezelő és fejlesztő nyelv legújabb, 5.2-es változatához. Ráadásul kiválaszthatnak egy ajándék szoftvert is három CA termék – a CA-Dbfast 2.0, a CA-Clipper Tools III és a Dbase IV Compiler – közül. Az akció eredményeként a vásárlások száma egyetlen hónap alatt meghaladta a tavalyi teljes év forgalmának tizszeresét – összességében több mint ötszáz 5.2-est adtak el –, s egyúttal kibővült a PC Szoftver viszonteladói hálózata is. Hamarosan megérkezik a magyar ábcé szerinti rendezést és egyéb nemzeti

sajátosságokat tartalmazó állomány, amelynek a forrást a magyar cég készítette. A regisztrált felhasználók természetesen ezt is ingyen megkapják.

Alighogy befejeződött ez a hadművelet, a PC Szoftver máris újabbat hirdetett. Most fél áron, csak 12 ezer forintért kínálják az MS Visual Basic Pro vetélytársát, a CA-Realizert. A termék egyesíti magában a strukturált Basic nyelv nagy részét, valamint a Windows és az OS/2 objektumait, illetve erőforráskezelő kiterjesztését. Fejlesztői segédleteket és programozható alkalmazásgenerátort tartalmaz. SDK nélkül, rövid idő alatt készíthetünk vele Windows és OS/2 környezetben futó programokat.

Végül még egy hír a Computer Associates-ról. Az amerikai cég

wegvásárolta az Exospace szoftvert, amelynek segítségével a CA-Clipper alkalmazások védett üzemmódban futtathatók, és egyúttal azt is bejelentették, hogy az eddigi 300 dolláros amerikai listaárát 100 dollárra csökkentik. A terméknek számos előnye van. A közvetlenül címezhető tárterületet 640 kilobájtól 16 megabájtig növelni, nincs szükség virtuális memóriára használata. A hagyományos memóriából csak 256 kilobájt foglal le az alkalmazások futtatásához. A program illeszthető a már meglévő alkalmazásokhoz. Futtatásához legalább 5.01-es változatszámú CA-Clipper, PS/2 vagy teljesen IBM-kompatibilis AT, DOS 3.1, két megabájt tárkapacitás, valamint merev- és hajlékonylemez-meghajtó szükséges. **F. K.**

Az alábbi – akár igen szűk – területeken többéves gyakorlattal és referenciákkal rendelkező, másodállású

## SW szakértők

jelentkezését várjuk levélben.

**Operációs rendszerek:** DOS, OS/2, WINDOWS, UNIX, VMS, OpenVMS, OS400, CTOS, VOS, MVS

**Hálózati protokollok:** TCP/IP, UUCP, XENIXnet, DECNET, DECLat, SNA, X25, IPX/SPX, LAN MANAGER, BANYAN VINES

**Applikációs protokollok:** SMTP, MMDF, E-MAIL, CC-MAIL, SNMP, Net View, TELNET, VTAM, CTERM, NFS, RFS, FTAM, NIS, RCP, NAMEP, TIMEP, X-protokoll

**Hálózati médiák:** LAN protokollok és médiák, WAN protokollok és médiák

A fenti operációs rendszerekre **alkalmazott szoftverek**

**INTEGRA KFT.**

1124 Budapest, Fodor u. 74/B

# Ág-bogak a Duna Elektronikánál

Hubert Béla vezérigazgatót a Duna Elektronika Rt. terveiről kérdeztük a közlegő Compair kapcsán.

— A Duna Elektronika a korábbi évekhez hasonlóan dinamikusan fejlődik. Éves forgalmunk 1993-ban várhatóan eléri a 800 millió forintot, ami 40 százalékkal magasabb a tavalyinál. De a tavalyi eredmény felülmúlását hónapról hónapra csak úgy tudtuk elérni, hogy folyamatosan újabb és újabb tevékenységekbe fogtunk. Minél jobban igyekszünk elmozdulni a kereskedéstől a komplex szolgáltatás felé. Oktatási központunk és szervizünk súlya folyamatosan nő a bevételben. Különösen nagy a részvétel különböző, részben angol nyelvű tanfolyamainkon. Ugyanakkor a forgalom 30 százalékát a reexport teszi ki. A legutóbb az IBM-től átvett ezer 486-os PS számítógépből százt-

százat már elhelyeztünk a lengyel és a bolgár piacon. E gépeknek érdekessége, hogy telepítve van rajtuk a DOS 6.0, a kelet-európai Windows 3.1 és egy Microsoft Works is.

— *Vagyis többet tudnak, mint a Magyarországon kapható magyar Windows. De mit láthatnak ebből a Compair látogatói?*

— Kiállítjuk például a floridai Encore Computer Corporation nagy megbízhatóságú számítógépét, amelynek behozatala csak nemrég vált lehetővé a COCOM-előírások gyengülésével. Ezeket a Unix operációs rendszer alatt valós idejű feldolgozásra, folyamatirányításra alkalmas gépeket ugyanis Amerikában előszeretettel használják a légirányításban.

— *A csödbe ment Everex helyett ismét egy amerikai számítógépgyár téhát. Ez azt jelenti, hogy a cég elszakad a hagyományos mikroépes Micro Age*

vonaltól?

— Nem mondanám elszakadásnak, inkább a tevékenységük bővítésének, a piacon jelentkező nyomás irányába való elmozdulásnak. Mint ahogy ebbe a sorba tartozik a nagy kiterjedésű hálózati fejlesztésekkel foglalkozó részlegünk felállítása is. A tanácsadást, rendszerepítést, -tervezést és -telepítést végző csoportot Tóth Elemér vezeti, aki korábban a KFKI Számítógépfalozatok Kft. ügyvezetője volt. Erre a profilra azért is szükség volt, mert vevőink kezdték kinőni a korábbi rendszereiket.

— *Milyen szoftverújrádonságra számíthatunk?*

— Ami a polcról levehető termékeket illeti, a hagyományos árukinálatunkat mutatjuk be. Egyre több vállalati információs rendszert, könyvelőprogramot forgalmazunk viszont, köztük a

Sunt, a Scalát, a Classic Line-t, az Eurogold Értékét és a Twin Keepert. Vevőnkörünk egy jelentős része, a vegyesvállalatok soknyelvű vállalati információs rendszerek iránti igényét igyekszünk ezzel kielégíteni.

— *Milyen az érdeklődés a Lexmark nyomtatók iránt?*

— Sajnos ezek a nyomtatók hiába tartoznak az élvonalba, hiába IBM tervezésűek, kevésbé találkoztak a magyar vásárlók igényeivel. A nagyobb kereslet az Epson, Star, HP nyomtatók iránt van. De talán ne ezzel fejezzük be a beszélgetést, hanem azzal, hogy nemcsak a Compairra, hanem a pesti utcán is jelen vagyunk. Legújabb Micro Age boltunkat a Csanády utcában nyitjuk meg, ahol a márkás számítógépek mellett a Global és a Tecnon irodabútorokat is árulni fogjuk.

Vargha Márton

**FIGYELEM!**

Vidéki  
fénymásológépek,  
viszonteladók jelenkezését várjuk.

**Canon** **hp**

fénymásoló és lézeryomtató  
festékkazetták (újrátöltött,  
felújított és német technológiával  
teljesen újragyártott)

**MAGNETIC Kft**

1131 Budapest, Gyöngyösi utca 53. tel/fax 140 3583

**COMPUTER ASSOCIATES PC Szoftver**

Tel.: 201 8816, 201 2011/6588, 671. Cím: 1027 Bp. Fő u. 68. 618-as szoba.

**AKCIÓ! Csak amíg a készlet tart!**

<b>COMPUTER ASSOCIATES</b>	<b>dBFast 2.0</b>	24.000,- Ft <small>(55.000,- Ft helyett!)</small>
<b>COMPUTER ASSOCIATES</b>	<b>Clipper 5.2</b>	24.000,- Ft <small>(80.000,- Ft helyett!)</small>
<b>COMPUTER ASSOCIATES</b>	<b>Clipper Tools III.</b>	24.000,- Ft <small>(70.000,- Ft helyett!)</small>

**COMPUTER ASSOCIATES Realizer** <sup>TM</sup>  
Egy utasítással álló táblázatkezelő, grafikonos megjelenítő vagy animáció illlesztő alkalmazás.  
1993. november 30-ig 26.000,- Ft helyett: **12.000,- Ft**  
Az árak az ÁFA-t nem tartalmazzák.

**COMPUTER ASSOCIATES SuperProject** <sup>®</sup>  
A Windows verzió makrónyelvként tartalmazza a **CA-Realizer** project-manager **MAGYARULI**!

**Architech.PC** építész CAD magyarul! **Windows v.**  
Alaprajzi tervezés, 3 dimenziós tömör test modellezés, színes, fotorealisztikus külső, belső perspektíva, vetett árnyék, fényforrások, költségbecslés. A DOS verzió ára most csak **120 ezer Ft!**

**PC-FőKÖNYV!** Integrált főkönyv-folyószámla! Új!  
Már a számviteli törvényre készült! **PC Szoftver**

**PC-BÉR!** Nem véletlenül a LEGELTERJEDTEBB!  
Teljeskörű bérszámfejtés, adóvégeleszámolás, TB, teljesítménybérezés, személyzet-munkaügy, köztisztviselői, közalkalmazotti modulok is!  
**5 ÉV GARANCIA!** **PC Szoftver**

COMPAIR stanzszámunk: A pavilon 313. (Október 12-16.)

# OS/400 = Open System?

Meghatározó jelentőségű bejelentéseket tett az IBM az AS/400 jövője szempontjából, olyanokat, amelyek alapján ezt a platformot is egyre inkább a nyílt rendszerek közé sorolhatjuk. Bejelentették, hogy az AS/400 gépcsalád a jövőben a 64 bites Risc architektúrára fog épülni, valamint hogy a szoftverfejlesztés a kliens/server architektúra irányába mutat. Az IBM úgy értekel: míg régebben a nyílt rendszer fogalmat többnyire a Unix-világgal azonosították, addig újabban az ügyfél/kiszolgáló architektúra következetes megvalósítása válik döntővé. A horzozhatóság mindinkább a különböző platformok szoros együttműködésén, sőt integrálásán keresztül valósul meg. A hálózat egy hatalmas virtuális számítógépként jelenik meg, amelyhez a nyílt kliens/server architektúrán keresztül vezet az út.

Jövőképükben az operációs rendszer nemcsak támogatja, de magába is foglalja mindazokat az előnyöket, amelyeket ma a DOS, az OS/2, a Windows, a System 7 és a Unix változatok nyújtanak. Mindehhez megfelelő alapot és nagy teljesítményt szolgáltat a 64 bites Risc processzor. Manapság az egyetlen probléma az, hogy az amúgy sem bő választékban kapható 32 bites alkalmazások nem tudják kiaknázni a 64 bittel felkínált nagyobb gépi teljesítményt, amit egyébként az IBM magas szintű gépi interfész közbeiktatásával, s annak elterjesztésével igyekszik a lehető legjobban ki-

használni. Az IBM ígérete szerint az új AS/400-asokon, mikrokód közbeiktatásával lehetőség lesz Unix, Windows NT és az IBM-Taligent által közösen fejlesztett INK alkalmazások futtatására, még akkor is, ha a gépen nem lesz közvetlenül Unix vagy NT. Ezeket az alkalmazásokat tovább szaporítja az a mintegy húszezer alkalmazás, amely jelenleg elérhető ezen a platformon.

Ezek után a Risc hardver, az ügyfél/kiszolgáló környezet támogatása, a Posix interfész megvalósítása, a különböző operációs rendszerek integrálása, valamint a jelenlegi AS/400 környezettel való kompatibilitás mind arra

utal, hogy az AS/400 képes lesz megvalósítani a nyílt rendszerek mind ez idáig csak elméletben létező funkciógazdagságát. Az OS/400 operációs rendszer legnagyobb erőssége a különböző rendszerfunkciók egységes keretbe foglalása és optimalizálása. Ma ez az egyetlen széles körben elérhető operációs rendszer, amelyet eleve a 64 bites architektúrára terveztek, és így már ma ki tudja használni a még csak fejlődésben lévő 64 bites processzorok teljesítményét. Éppen ezért az IBM kulcsszerepet szán az OS/400-nak a jövő operációs rendszerének kialakításában.

E trendeket támasztják alá a

legújabb bejelentések is. Az új, server üzemmódra optimalizált modellek mellett megjelentek az AS/400 Client Series védjeggyel ellátott, IBM által terjesztett és támogatott kliens szoftverek. Ez a szoftvercsalád a végfelhasználói programoktól a csopotmunkát támogató szoftvereken keresztül az alkalmazásfejlesztő eszközökig az igények széles körét fedli le. A kliens minden esetben grafikus felülettel ellátott munkaaállomás, amely egyaránt működhet Windows, OS/2 vagy Apple Macintosh operációs rendszer alatt. A grafikus felhasználói felület az operációsrendszer-funkciókra is kiterjesztik, amely nemcsak megjelenésében, hanem belső struktúráját tekintve is objektumorientált rendszerré válik.

Fejes Kálmán

## Alapítvány az erdőkért

Budapestten tartotta hamadik összejövetelét a Bull 1992-ben alapított környezetvédelmi alapítványának igazgatótanácsa. Az alapítvány egyelőre egyetlen problémára koncentrált: az erdők, a föld oxigéntermelésében kulcsszerepet játszó fáállomány megvédésére. Az igazgatótanácsnak magyar tagja is van, a Nemzetközi Űrhajós Szövetség által delegált *Farkas Bertalan*, aki igyekszik kapcsolatot építeni az alapítvány és magyar szervezetek között is. A NÜSZ mellett részt vesz az Alapítvány vezetésében és az általa finanszírozott programok szervezésében a World

Wildlife Fund for Nature francia irodája is. Az alapítványba kerülő összeget a Bull az eladások után folyósítja, pontosan meghatározott módon, azaz egy táblázatból derül ki, hogy melyik termék eladási árának hány százalékát kell környezetvédelemre fordítani.

A Bull alapítvány azon fáradozik, hogy segítséget nyújtson a brazil társadalmi szervezeteknek a trópusi erdők megmentésében. A konkrét segítségnyújtás mellett egy program kifejlesztésén dolgoznak, amely – elsősorban a városlakók, iskolások számára – mutatja be azt a rendkívüli gazdagságot, amelyet

a világ fajaftái jelentenek. Ez a rendszer a jövőben alkalmas lesz arra is, hogy a kipusztult, kipusztított fajok emlékét megőrizze. A képi, sőt animációs tárolást és vizsszakereést lehetővé tévő multimediarendszer az adatokkal való feltöltés után CD-n kívánják terjeszteni elsősorban Európában, s a bevételek végül a konkrét erdővédelmi projektekre fordítódnak. A programozás alatt álló keretrendszer feltehetően más oktatási, információhipertext adatbázisok kialakítására is használható lesz, tehát végredményben növelni tudja a Bull piacát.

VaMa



bemutatkozik.

Mi az, amit nyújtani tudunk Önnek?

- mindazt, ami a papírmunkához kell
- a papír természetes, hogy van; ha nincs, hiányzik!

A TEXTRA születésétől a felhasználásán át a megsemmisítésig kíséri az Ön pályáját.

Figyelje hirdetésünket, hogy bemutatthassuk kínálatunkat!  
Nemcsak mi bánjuk, ha nem nálunk vásárol!

**mita**

**FACIT**

Svéd-Magyar  
Kereskedelmi  
és Szolgáltatói Kft.  
1083 Budapest  
Tömő u. 15.  
Telefon: 210-0180  
Fax: 210-0179

Írni óhajt?  
Gépelni?  
Másolni?  
Iratot tárolni  
vagy  
megsemmisíteni?

**FORDULJON  
HOZZÁNK!**

# ADAPTEC

az

## SCSI

specialista

# STANDARD

megoldások:



CD

AHA 1510



Entry level,

Multimédia:

AHA 1522



ISA server:

AHA 1542



EISA server:

AHA 1742



Micro Channel:

AHA 1640



# Adaptec

DISZTRIBÚTOR:



AXICO Informatikai Kft.

1074 Budapest

Szövetség u. 17. II. 3.

Tel./fax: 141-7637, 268-0330

## KIRAKAT

1993. október 7.

# Magyarul beszélő AS/400 terminálok

Aki az immár számítástechnikai negyedébe avansált Zuglóban jár, pár hónapja új cég-táblát fedezhetett fel. „Nem mások – nyugati vagy keleti cégek – nevéből, hanem saját szakértelmünkől szeretnénk megélni. Bár fontosak számunkra a külföldi gyártókkal való kapcsolatok, meggyőződésünk, hogy a vevők érdekeit, s ezáltal hosszú távon a mi érdekeinket is a nyíltság, a gyártófüggetlenség szolgálja – kezdi a bemutatkozást *Dósa János*, a februárban alakult DB Micro ügyvezetője. – Célunk ennek megfelelően nem a dobozmozgatás. Természetesen árusítunk is, viszonteladói hálózatot építünk, s nem egyszer dolgozunk neves cégek alvállalkozóiként, de ha egy szóban akarnám megfogalmazni, mivel foglalkozunk, azt mondanám: rendszerintegrátorok vagyunk. A termék – ami, miután mindent magunk is bevizsgálunk, nálunk csak kiváló minőségű lehet – magas színvonalú szolgáltatásokkal igyekszünk kiegészíteni.”

Mindez a gyakorlatban annyit jelent, hogy a DB Microhoz éppúgy bizalommal betérhet az, akinek csupán egy doboz lemezre van szüksége, mint aki száz munkahelyes hálózatot szeretne, vagy akinek valamilyen konkrét alkalmazási problémája van. Az ügyfél a hardver, szoftver – illetve

komplett rendszer – mellé tanácsadást, teljes körű műszaki támogatást, tartós partneri kiszolgálást kap. „Több gyártó mérnöki szolgáltató (technical support) részlegével állunk közvetlen kapcsolatban. Így talán nem szerénytelenség, ha azt mondom: Magyarországon a legszínvonalasabb műszaki támogatást nyújtó cégek közé tartozunk – jelenti ki *Dósa úr*. – Talán ennek is köszönhetjük, hogy fennállásunk pár hónapja alatt 70 millió forintos forgalmat értünk el.

Miből áll a termékínkát? Választhatunk márkás és név nélküli, saját összeszerelésű PC-k közül. Ez utóbbiak olcsók ugyan, de a nálunk megszokott, gyakran gyenge klónminőséggel össze sem hasonlíthatók. „Nem csodálkoznék, ha egy felhasználó tőlünk vett PC-jét felnyitva felkínálna: de hiszen ez a gép megszólalásig ugyanolyan, mint egy ismert márkáé, csak a címke és a BIOS más! A legjobb minőségű részegységeket használjuk fel – magyarázza az ügyvezető. – Stabil kivétel, megbízható alaplapot használunk, minden gépet alapos tesztnek vetünk alá, egérrel, jogtiszta DOS-szal, (kivánságra magyar) Windowszal szállítjuk őket.”

Hivatalos magyarországi képviselője a DB Micro a Mag monitoroknak. Tajvan leggyorsabban fejlődő perifériagyártója, a Mag napi

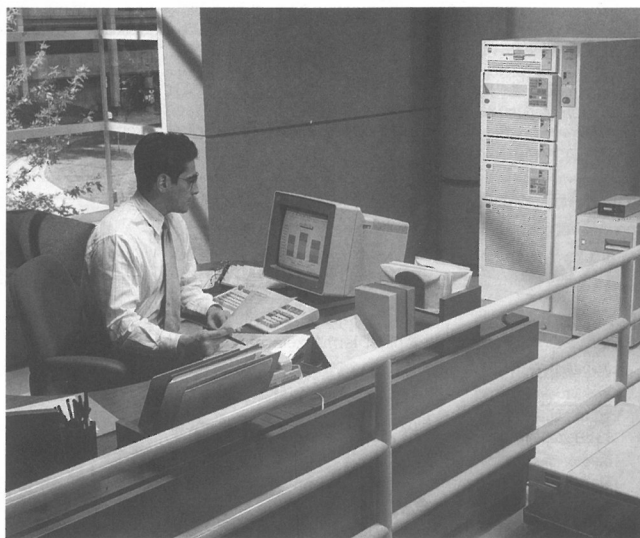



ötezer megjelenítőt állít elő, de ez a szám rövidesen megnyíló új üzeme belépésével megduplázódik. "Arai kedvezőek, a minőség kiváló. Nem véletlen, hogy olyan cégek választották OEM beszállítójuknak, mint a Qume vagy a Gateway 2000 – teszi hozzá Dósa úr. – Magyarországon is több száz monitoruk talált gazdára – sokan még neves PC-jük mellé is inkább ilyet választottak."

Különösen fontos szerep jut – rendszerintegrátorhoz illően – a DB Micro forgalmában a nagy skálutudást igénylő hálózati elemeknek, servereknek, illetve a komplett, kulcsra-kész hálózatoknak. Tíz-tizenötféle hálózatvezérlő kártya van a kínálatukban (minden háttérinformációval együtt). Szakembereiknek nagy gyakorlatuk van a LAN/WAN-telepítésben. Tavasszal például az amerikai Optical Data Systems (ODS) eszközeiből építettek több Ethernet hálózat, háromszáz csomópontot tartalmazó hálózatot, amely SNMP felügyelőszoftver irányítása alatt működik.

Legrészbe újdonságuk az AS/400-ashoz készült terminálemuláció, az amerikai CCGS cég és a DB Micro közös fejlesztése. "Ez az első, mindmáig egyetlen, magyar karaktereket is kezelő megoldás. A nálunk eddig leggyakrabban használt IBM 5250-es rendszer mellett a mi fejlesztésünk a kelet-európai

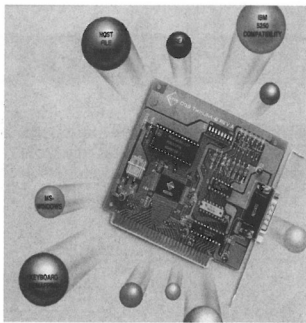

nyelveket is ismerő IBM 3477-es terminálok is emulálja. Ezt a feladatot IBM termékekkel nem lehet megoldani, így gondot okozott a távoli terminálod bekapcsolása. Az IBM PC Support által nyújtott terminálemuláció az úgynevezett TSSA-n keresztül kommunikál. Mi ezzel szemben fizikai emulációt valósítottunk meg, ami egész más szintet jelent és számos tekintetben meghaladja az IBM specifikációt. Sokkal több lehetőséget nyit meg, s csökkenti a CPU terhelését is" – hangsúlyozza az ügyvezető. A DB Micronál most bemutatott hardver-szoftver együttes a Print

Sessionnel együtt emulálja az IBM 3477-es terminált és tartalmazza a 852-es kódtáblát is. 132 karakteres üzemmódban dolgozik, s hívó (dialog) funkciójával távoli csoportvezérlőn keresztül országos – VSAT, illetve X.25 – hálózatra csatlakozhat, amire már több példa is van.

Valószínű, hogy a magyar után még az idén elkészülnek az összes kelet-európai nyelvet támogató változattal. A béta-fázisban lévő windowsos verzió pedig az IBM középgepek világában eddig elképzelhetetlen szolgáltatásokkal kényeztetni majd el a felhasználókat. Segítségével billentyűhöz makrószorzókat rendelhetünk, szöveget vihetünk át képernyőről más alkalmazásba, IBM formátumú eredményeket írhatunk megvizsgálásra és így tovább.

A termék – saját üzemmóddja mellett – szűz százaléig IBM-kompatibilis, minden IBM program fut rajta. AT sines és mikrocsatornás kivitelben kapható. Szoftverrel, Twinax kártyával és T-kábelrel együtt 59 ezer forintba kerül. "Megoldásunk már működik a Generali Biztosítónál, s egyidejűleg több más biztosító is vizsgálja – mondja Dósa úr. – Az érdeklődőknék pedig szívesen adunk – akár csökkentett áron – tesztelésre bemutató példányt."

Mikolás Zoltán

Tel./Fax: 25-15-873, 25-10-673  
1142 Bp., Rákospatak u. 50-52.

**ADATVÉDELEM KFT**

**A BELÜGYMINISZTERIUM HIVATALOS SZÁLLÍTÓJA**

A BIS ADATVÉDELEM KFT kiválóan képzett, nagy gyakorlattal rendelkező szakemberei vállalják dokumentumok, írásos anyagok, műszaki rajzok, stb digitalizálását, archiválását telefax, szkennerek és kézi szkennerek segítségével. A digitalizált és optikai diszke archivált anyagok tárolására és gyors visszakeresésére teljes mértékben a felhasználó elképzelései szerint kialakított adatbázis szolgál.

**A Compair 91 Vásárdíjas DigiDat rendszer lépés az elektronikus iroda felé!**

komplex iktató, ügyviteli és archiváló rendszer digitalizált iratok → papír nélküli iroda, egyedi adatbázis kezelés széleskörű referencia /bankok, kormányzati intézmények/

Európai Közösség szabványoknak megfelelő **PC adatvédelmi eszközök:**

- vírusok elleni védelem, - laptopok védelme,
- egyedi gépek, hálózati rendszerek különböző szintű védelme.

**Canon Navigátor - A holnap irodája ma!**

**Keresse a Compair kiállítás A pavilon 207. standján!**

**VAR**  
computer

**új KAO® disztribútor**

- KAO, MF2HD 3,5" (10 DB-OS DOBOZ) **1.370,-**
- KAO, MF2HD, 3,5", IBM FORMATTÁLT **2.880,-** (20 DB-OS DOBOZ)
- KAO, MF2HD 3,5", APPLE FORMATTÁLT **1.440,-** (10 DB-OS DOBOZ)
- KAO, MF2HD 3,5", DISKAROD **1.460,-** (VIZÁLLÓ, ANTISZTATIKUS TÁSKÁBAN, 10 DB LEMEZ)

Mennyiség és szállítási árak egyetemes!

**Egyéb áraink:**

- 386DX40-128 KB CACHE ALAPLAP **14.800,-**
- 486DX33-256 KB CACHE ALAPLAP **49.000,-**
- ADAPTED AHA-1542C **23.900,-**
- TOSHIBA 1,2GB SCSI HDD **117.500,-**
- SMC WD-8013 BNC VAGY TP **11.800,-**
- NOVELL NETWORK 3.12 - 5 USER **112.000,-**
- NOVELL NETWORK 3.12 - 25 USER **370.000,-**
- NORTON COMMANDER 4.0 **3.500,-**
- EREDETI EPSON FX-1050 FESTÉKSZALAG **499,-**

Árak az AFA! nem tartalmazza!

VAR COMPUTER  
1165 Budapest, Hunyadvár u 56.  
Tel: 252-26-92 Fax: 252-25-51

# Netware Macintoshra

Netware for Macintosh 4.0 termékével a Novell igényeljük kedvére tenni a vegyes hálózatot fenntartó vásárlóknak. A szoftver legnagyobb változata egyidejűleg ezer Macintosht is képes összekötni a Netware 4.0 rendszerben dolgozó adattárral. A Macintosh kezelője mindazon hálózati szolgáltatásokat elér, amelyeket a PC-n dolgozó kollégái. Ezek közül a legjelentősebb a Netware katalógus használata, amelyben valamennyi serverhez – illetve azok kijelölt csoportjához – egyszerre meg lehet adni a hozzáférési engedélyt. A felhasználóknak elegendő egyetlen jelszót begépelnie, hogy mindent elérjen, amihez joga van. A korábbi Netware kiadásoknál még minden gépre külön kellett bejelentkezni. A Macintosh CD is olvashatóvá válik a Netware adattárhoz csatlakozta-

tott SCSI olvasóban. A server képes arra is, hogy szükség szerint végpontként vagy Appletalk útbiztosítóként (routerként) mű-

ltsen részegység szinten fogalmazzak meg most a rendszer-szintű védelem megvalósítása a cél. A munka alapja az amerikai

gyan azonosítja a kezelő a számítógépes rendszert, és hogyan ellenőrzi az a kezelő jogosultságát. Általános megoldás a belépési azonosítás és jelszó.

**Egyedi elérési felügyelet** – az erőforrás-elérési jogosultságok megadása.

**Ellenőrzés** – annak meghatározása, hogyan felügyel a rendszer a biztonságot érintő eseményekre.

**Erőforrás igénybevehetőségének vizsgálata** – az az eljárás, amellyel a rendszer ellenőrzi, hogy az egyik kezelő által elengedett terület – lemez, RAM stb. – üres-e, mielőtt azt egy másik kezelő rendelkezésére bocsátaná.

Megvalósítható mindez hardverrel, szoftverrel vagy kombinált eljárással. Ezen elveket egészíti ki az az előírás (maxima) hogy, a hálózati rendszernek védenie kell

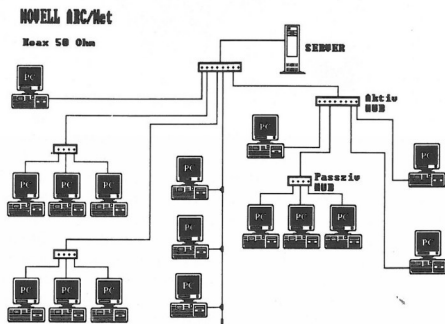

ködjön, bekapcsolva azt akár FDDI hálózatra is.

Speciális munkacsoportokat szervezett a Novell adatbiztonsági modellek kidolgozására. Eltérően a korábbi hasonló tervezetektől, amelyeket csak alkatrészt,

National Computer Security Center (NCSC, Nemzeti Számítógépbiztonsági Központ) által kidolgozott C2-es, illetve az európai E2-es szabvány. A C2 négy alapvető elvet és egy maximát állít fel:

*Azonosítás és jogosultság* – ho-

## BIZTONS ÖN ABBAN, HOGY SZÁMÍTÓGÉPE ÖNTISZTULÓ?

**Speciális anyagaink a következő lehetőségeket kínálják:**

- antisztatizálás (képernyők, burkolatok)
- billentyűzet- és gumihenger-tisztítás
- író-, olvasó-, és nyomtatófejtisztítás
- CD- és faxtisztítás
- nagynyomású tisztítógáz

**Keresse fel bemutatónkat a Compair A pavilon 101/5-ös standján.**

### EXOR Kft.

1145 Bp. Szugló u. 36.  
Tel./fax: 183-5628  
163-5222

## Számológéptáblák vonzasköre

Megkapta a Novell Labs igazolását a Borland arról, hogy a Dbase IV 2.0 kompatibilis a Netware operációs rendszerével, és a többi modul is. A Dbase IV 2.0 kiadása mintegy tízszer gyorsabb a Borland szerint, mint a korábbi volt, de a nagy teljesítményű adatszűrőknél akár százszoros is lehet a sebességnövekedés. A Netware-kompatibilitásról szóló bizonyítványt kiadta a Quattro Pro for Windowsnak, a Paradox for Windowsnak, a Quattro Pro DOS 3.0-nak és 4.0-nak, valamint a Paradox DOS 4.0-nak is.

Áprilisban az ablakos számológéptáblák iránti kereslet 30 százaléka esett Amerikában a Borland Quattro Pro for Windowsra, megelőzve a Lotus 1-2-3-at és a Lotus Improve-ot együtt. A csomagok döntő többségét szoftverárúházakban vették meg.

Megegyezett a Lotus és a Borland abban, hogy a Quattro Pro következő kiadását integrálják a Lotus vezető csoportmunkatámogató szoftverével, a Noteszal. A jövőben a Quattro Pro kezelője Lotus Notes adatbázisban tárolhatja a számológéptábláit, és hozzáfér annak szolgáltatásaihoz, például a csoportos információegosztáshoz és az adatbázis-replikációhoz. Ez az állapodás a Lotus alelnöke, Jeffrey Papows szerint beleillik abba a stratégiába, hogy az új alkalmazási szoftvereket a Notes vonzaskörébe csábitsák. Az API (Alkalmazásprogramozási felület) szinten való együttműködés a két program között lehetővé teszi a Quattro Pro használójának, hogy a Notes valamennyi dokumentumkezelő szolgáltatását igénybe vegye.

Kereskedelmi és Szolgáltatói KIRL101. Sz. Csoport u. 40/A

**Tzteam**

TECOMPUTERS

Telefon / fax: 271 4444

Lehet, hogy talál

**OLCSÓBBAT,**  
de ezért az árért

**JOBBAT**  
keresve sem!!!

Mielőtt bárhol vásárolna, kérjen tőlünk ajánlatot.

AT 486/33 DL/C4 MB,  
1.2 + 1.44 FDD, 170 MB W,  
101 gombos billentyűzet,  
14" SVGA 512 color 116 900 Ft

HP DESKJET 510 33 000 Ft

ALR, DTK, Hewlett-Packard,  
Microsoft, Canon, Panasonic,  
Sony, Victron, 3M termékek  
teljes választéka.

Átalánydíjas karbantartás.  
Teljes körű kiszolgálás,  
házhöz szállítás, betanítás!

BÉRELTERE IS!  
RÉSZLETRE IS!

**Tzteam**

Kereskedelmi és Szolgáltatói Kft.  
1161 Bp., Gelléri u. 40/A  
Telefon/fax: 271-4444

# és más novellumok

magát a szétesés és a rosszindulatú megváltoztatás ellen. Minden biztonsági szolgáltatásnak védettnék kell lennie az illetéket beavatkozással szemben, és csak ellenőrzött szabad rajtuk változtatni.

A Netware 4.0 már ma is elegendő tesz a C2 előírásainak, és különböző biztonsági szinteket lehet benne kialakítani. A Novell szakértőinek meggyőződése, hogy a valóban megbízható hálózat valamennyi elemének megbízhatónak kell lennie. Ezért biztonsági modelljükön bármely gyártó csatlakozását szívesen látják.

A Novell törekvésének első kézzelfogható eredménye a Cordant cég által gyártott Assure nevű termék integrálása a Netware 4.0 környezetbe. Ez a program mind a DOS, mind a Windows 3.1 kliensek esetében gondoskodik a C2 előírások teljesítéséről, és szorosan együttműködik a Netware biztonsági szolgáltatásaival.

Emellett célul tűzték ki egy nyílt biztonsági API – alkalmazási programcsatló – kidolgozását, amelyet használva a fejlesztők értékelhetik, hogyan működik termékük a Netware 4.0 C2/E2 környezetben. Két csoport szervezése folyik, az Industry Advisory Groupé és a biztonsági Special Interest Groupé, amelyekben a gyártók és az adatvédelemben érdekelt felhasználók közösen gondolkozhatnak a fejlesztési megoldásokon, irányokon.

Megjelent a Netware 4.01, amelyet a 4.0-tulajdonosok ingyen megkapnak. Az amerikai listaár az öt munkahelyes változatra 1395, az ezer munkahelyesre 47 995 dollár. Bár a magyar vásárlókat ez aligha befolyásolja, érdemes megemlíteni, hogy a szoftvert tartalmazó CD

tud az angol mellett olaszul, németül, spanyolul és franciául is. Az új kiadásban javult a Netware Directory Services, amely a 4.0 újdonsága volt. Most gyorsabb a szinkronizációja, önjavító algoritmusok van-

nak benne, erősödött a hálózatközi kapcsolatok támogatottsága, és sok új eszköz segít a felügyelőszoftverek fejlesztőit.

Új szolgáltatás a grafikai mindenegyűjtemény az OS/2 Pre-

sentation Managerhez és a DOS és a Windows 3.1 kliensek írt virtuális betölthető moduloknak (VLM-eknek) is új változatai készültek el.

VaMá

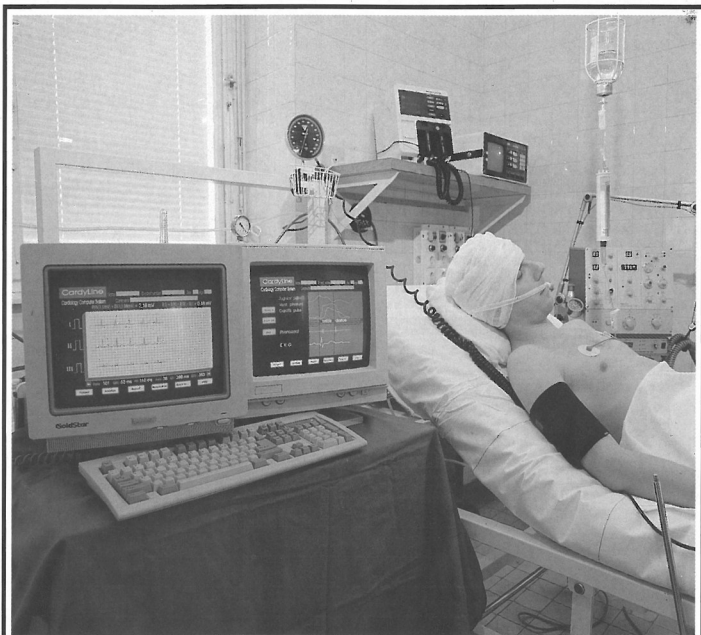

## Amikor minden megtörténhet

Akkor van egy lehetőség, amit mindenképpen ki kell zárni. **A hiba lehetőségét.** Pontosan tudják ezt azok a kórházak is, ahol az orvos munkáját krízishelyzetben az X-BYTE számítógép-hálózatai segítik. És ilyen pillanatok bárhol, bármikor adódhatnak. Akár az Ön cégének életében is.

Várjuk Önt is a Comptairen az "A" pavilon 202. standján.

### X-BYTE Számítógép-hálózatok Mesterség És Intelligencia



1138 Budapest, Népfürdő u. 17/e  
Telefon: 173-1329  
Telefax: 173-1530  
Tele: 22-3399

MediaComm

Amikor a korszerű információs rendszer életmentő lehet. Eljen a lehetőség! Konzultáljon az X-BYTE szakembereivel! Többé nincsenek beláthatatlan következmények, csak belátható folyamatok.

Kérem részletes információjukat!

Név: .....

Vállalat: .....

Cím:    .....

Tel.: ..... Fax: ..... Tx: .....

Kérjük, hogy ezt a szelvényt levelelben vagy telexon az címünkre juttassa el.

#### Fluent Novell

Nyáron a Novell 17,5 millió dollárért megvásárolta a videoszoftverek fejlesztéséről ismert Fluent, Inc.-et. Mint a hálózati óriásnál elmondták, céljuk a Fluent multimedia-alkalmazásainak beépítése a Netware operációs rendszerbe.

# FUJITSU

**Kövesse a minőség csillagát!**

**Mátrixnyomtatók irodai és otthoni használatra**  
Univerzális magyar betűkészlettel (CWI/CP 852)

- DL 1150** A4-es lapon fektetve is nyomtatható! 35.500 Ft+Áfa  
60 kar/s.(LQ), 200 kar/s.(Draft), 360x360 dpi
- DL 1250** Gyors univerzális A3-as nyomtató! 44.000 Ft+Áfa  
60 kar/s.(LQ), 200 kar/s.(Draft), 360x360 dpi
- DL 3400** 24 tűs, terhelhető irodai alkalmazásra 53.000 Ft+Áfa  
60 kar/s.(LQ), 240 kar/s.(Draft), 360x360 dpi
- DL 3600** 24 tűs, gyors irodai alkalmazásra 69.800 Ft+Áfa  
75 kar/s.(LQ), 300 kar/s.(Draft), 360x360 dpi
- DL 5800** Profesionális, gyors, megbízható 145.000 Ft+Áfa  
140 kar/s.(LQ), 420 kar/s.(Draft), 360x360 dpi
- VM 800** Lézer, 8 lap/perc HP III kompatibilis 69.000 Ft+Áfa

**FUJITSU Írható/olvasható Magneto Optikai tárolók**

- M2511A** 128 MB 3,5" 30 ms beépíthető kivitel 99.000 Ft+Áfa
- IFD128A** 128 MB 3,5" 30 ms külső kivitel 134.000 Ft+Áfa
- M2511A/IFD128A** 128 MB optikai disk 5 db 27.000 Ft+Áfa

**3 év garanciával a nagykapacitású FUJITSU winchesterek!**

- M2624T** 520 MB 3,5" AT-BUS <12ms 79.800 Ft+Áfa
- M2624FA** 520 MB 3,5" FAST SCSI <12ms 79.800 Ft+Áfa
- M2694ESA** 1083 MB 3,5" SCSI <12ms 119.800 Ft+Áfa
- M2654SA** 2055 MB 5,25" SCSI <16ms 210.800 Ft+Áfa

**MARKER Informatika Bt.**

1081 Budapest, VIII. Rákóczi út 73. (Bejárata a Berzsenyi u. 3-nál)

Hétfő-Péntek: 9-16<sup>30</sup>h-ig Telefon/Fax: 133-0865

Információs szám: 169

# AUTÓLÍZING

helyett  
az igazi megoldás:

TARTÓS **BÉRLET**

Így a korlátozás nélküli  
költségszámoláson kívül  
már személygépkocsinál is  
visszaigényelhető az ÁFA!

**COMP  
REX**

**Csak nálunk!**

**COMPRES-Lízings Kft.**

1037 Budapest, Bécsi út 77-79.

Telefon: 250-4710 FAX: 135-0913

Információs szám: 170

# D-Link® HÁLÓZATI RENDSZEREK

Hosszú élettartamú, kiemelkedően megbízható hardver és szoftver.

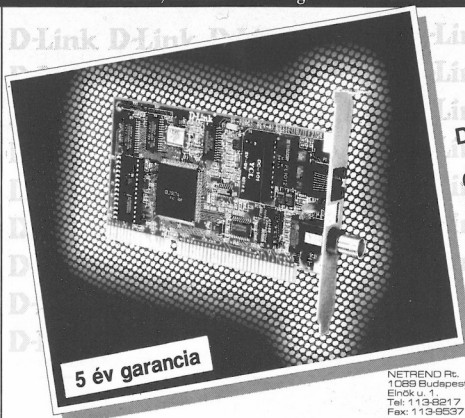

**5 év garancia**

Kinevezett  
vizsgálóelődök:

**DATAKING Kft.**  
1067 Budapest  
Szondi u. 17  
Tel: 11-8243  
Fax: 132-5321

**INTEL COMP**  
1149 Budapest  
Lomb u. 36/2  
Tel: 120-2602  
Fax: 140-3350

**E-COOP Kft.**  
1021 Budapest  
Üllői út 68/1  
Tel: 133-4334  
Fax: 113-4273

**LINEA Kft.**  
1145 Budapest  
Róna u. 181.  
Tel: 251-4317  
Fax: 251-4867

**NETREND Rt.**  
1068 Budapest  
Eötvös u. 1.  
Tel: 113-8217  
Fax: 113-8537

**SERVER Kft.**  
1149 Budapest  
Egry u. 78.  
Tel: 163-6170  
Fax: 163-6171

**T-NET Bt.**  
1107 Budapest  
Cella u. 5/A.  
Tel: 147-5718  
Fax: 127-3654

**X-BYTE Kft.**  
1138 Budapest  
Népfürdő u. 17/E.  
Tel: 173-1329  
Fax: 173-1333

**HARD-INVEST Kft.**  
4033 Debrecen  
Berégvárosi u. 7.  
Tel: (82) 40-827  
Fax: (82) 40-827

**HALLEY Kft.**  
3529 Miskolc  
Vezér u. 24.  
Tel: (48) 363-918  
Fax: (48) 472-053

**Computer-  
Technika Kft.**  
7632 Pécs  
Várady u. 10.  
Tel: (72) 32-144  
Fax: (72) 27-555

**Digital Kft.**  
8723 Szeged  
Csengő utca. 83.  
Tel: (82) 464-166  
Fax: (82) 460-552

**LOGOSZ Bt.**  
8725 Szeged  
Szendrői út. 12/B.  
Tel: (82) 310-671  
Fax: (82) 310-671

**Mikrotech-80 Kft.**  
7420 Kaposvár  
Zárda u. 11.  
Tel: (88) 17-471  
Fax: (88) 17-411

**MD INFORMATIKA**  
3300 Eger  
Vajda u. 31.  
Tel: (36) 325-500  
Fax: (36) 325-500

**Intertechnika Kft.**  
8500 Dronópus  
Táncsics M. u. 11.  
Tel: (86) 11-089

NetWare 2.x,3,3.1x,ODI  
IBM LAN Server  
D-Link TCP/IP for DOS  
3Com, 3-Open, 3a-Share  
WIN/PC PathWay Aid.  
DEC PC LAN Support  
DEC PathWorks  
FTP PC/TCP  
SCO Xenix/Unix  
Interactive Unix  
Packet Drivers  
D-Link LANsmart  
MS LAN Manager  
Banyan Vines  
SUN PC/NFS  
AT&T Unix  
NDIS Drivers  
Net BIOS

**DE-220 Ethernet csatlók**

Öndiagnosztika, POST  
Szoftver konfigurálás  
Nincs jumper és kapcsoló  
Automatikus 16/8 bites mód  
8,16,32 Kbyte-os Boot ROM  
FCC Class B engedély  
AUI/BNC/UTP kiépítések

**DE-220C (16 bit)  
11 500 Ft**

**MICRONETWORK  
SYSTEMS (BUDAPEST)**

MICRONETWORK Systems 1026 Bp., Endrői S. 44/a Telefon: 176-3134, 176-1658, Fax: 176-4371, Telex: 22-2471

Információs szám: 171

# Ez mind IFABO!

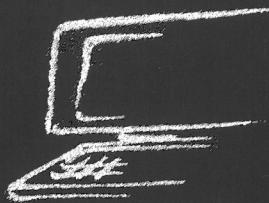

Számítástechnika

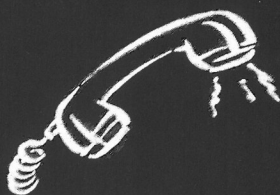

Telekommunikáció

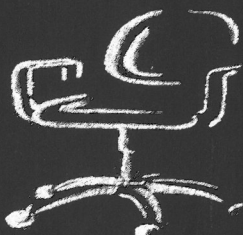

Irodabútor

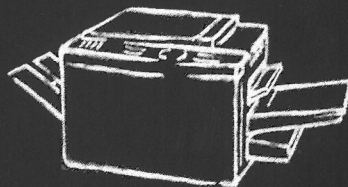

Másológ



Irodaszervezés

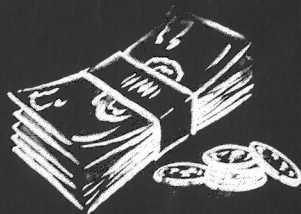

Bankszalón

**IFABO**  
BUDAPEST  
1994

Nemzetközi Számítástechnikai, Kommunikációtechnikai  
és Irodaszervezési Szakvásár

**BNV-'94. ápr. 12-16.**

Jelentkezzen már most! HUNGEXPO ECI-team, 1101 Budapest,  
Albertirsai út 10, Tel.: 263 6082, Fax: 263 6131

# Szoftverek reklámáron a **KIMSOFT** Kft.-től

## Adatbázis-kezelő szoftverek

ACCESS 1.1 / Update	37 900,- / 2 900,-
ACCESS 1.1 Distribution Kit	37 900,-
dBASE IV 1.1 + ACCESS 1.1	29 900,-
dBASE IV 2.0 (Akción)	19 900,- / 11 400,-
dBASE IV 2.0 Compiler (Akción)	19 900,-
dBASE IV 1.1	6 900,-
CA-dBase 2.0 for Win. (Akción)	24 900,-
CA-Clipper 2.0 (Akción)	24 900,-
CA-Tools 3.0 (Clipperhez)	24 900,-
Clarion Professional Developer 3.003	77 400,-
DataPerfect 2.3 / Uprg.	34 900,- / 8 900,-
FoxPro 2.5 for DOS / Uprg.	37 900,- / 16 400,-
FoxPro 2.5 for Win. / Uprg.	37 900,- / 16 400,-
dBASE IV 1.1 + FoxPro 2.5 for Win.	24 900,-
FoxPro 2.5 Dist. Kit	37 900,- / 16 400,-
Symantec Q & A 4.0 for Windows (Ujj)	21 900,-
Gupta SQL adatbázis-kezelő rendszerek	Hivjón!
Novell Bitwise 5.1 for DOS/Win.	49 900,-
Paradox 4.0 (Akción)	17 900,-
Paradox for Windows (Akción)	19 900,-
SuperBase IV 2.0 (Akción, comp. upgr.)	28 900,-
Paradox Engine 3.0 (C és Pascal nyelvhez)	10 900,-
CodeBase 5.0 (C programozóknak)	38 900,-
Q + E Database Library	19 900,-

## Fejlesztő rendszerek

Borland C++ & Appl. Framew 3.1	24 900,-
Turbo C++ 3.1 for Win. Visualized	8 900,-
Borland Pascal with Objects 7.0	24 900,-
Turbo Pascal 1.5 for Win. (Akción)	10 400,-
Turbo Pascal 7.0 (Akción)	10 400,-
Turbo Pascal 6.0 (amíg a készlet tart)	4 980,-
MS Multimedia Development Kit	31 900,-
Asimetrikes Multimedia Toolkit	67 400,-
MASM 6.1	16 400,- / 6 900,-
MS Fortran Power Station	44 900,- / 19 900,-
Visual C++ 1.0 Standard	14 900,-
Visual C++ 1.0 Prof. (Akción)	29 900,-
Visual BASIC for Win. Stand.	16 400,- / 4 200,-
Visual BASIC Prof. / Uprg.	27 900,- / 8 400,-
Test for Windows	34 900,-
Windows 3.1 Resource Kit	3 200,-
Windows 3.1 Device Development Kit	37 900,-
Popkin SA (System Architect)	189 900,-
CA-REALIZER for Win / OS2 (Akción)	12 900,-
Symantec Modula 2 ver. 4.0	39 900,-
Valkyre (Clipper decompiler)	46 900,-
Watcom C/C++ 9.5	52 400,-
Zortec C++ 3.1	41 900,- / 12 400,-

## irodai programsomagok

MS Windows Office Pack 3.0	49 900,-
MS Windows Office Professional 3.0	72 900,-
MS Works for Win. 2.0 (magyar)	16 400,-
Borland Office Pack for Windows	43 900,-
Lotus Organizer 1.0 for Win.	13 900,-
Firs ACT! for Windows	19 900,-
WP Office 4.0 PC LAN (felhasználói cs.)	34 900,-
Packrat 5.0 (Time manager program)	36 400,-

## Táblázatkezelő szoftverek

EXCEL 4.0 (magyar is) / Uprg.	29 900,- / 11 400,-
EXCEL 4.0 + Quattro Pro 4.0	29 900,-
Lotus 1-2-3 for Win. 4.0 (Akción)	14 900,-
Quattro Pro 5.0 (Ujj)	6 900,-
Quattro Pro 5.0 for Windows	6 900,-
Quattro Pro 5.0 for Workgroups (Win.)	9 900,-
CA-Complete	Hivjón!

## Grafika, képfeldolgozás

CorelDRAW 4.0 / Upgrade	49 900,- / 29 900,-
CorelDRAW 4.0 teljes magyar betűkészlet (több mint 750 db TrueType font)	4 x 7 900,-
CorelDRAW 3.0 + 4.0 Uprg. (Akción)	46 900,-
CorelDRAW 3.0 magyar fontokkal	23 900,-
Micrograf Designer 4.0	59 900,- / 19 900,-
Windows Draw 3.0	13 900,- / 6 900,-
Graphics Works 1.0	24 900,-
PhotoMagic 1.0	14 200,-
Windows OrgChart 2.0	14 200,-
Lotus Freelance for Win.	44 900,- / 18 900,-
Aldus FreeHand 3.1	49 900,-
Aldus IntelliDraw 1.0 (Ujj)	25 900,-
Adobe Illustrator for Windows	62 400,-
Adobe PhotoShop 2.5	78 900,-
PhotoStyler 1.1	69 900,-
Picture Publisher 3.0	49 900,- / 18 900,-
Harvard Graphics for Win. (Akción)	29 900,-
MS PowerPoint for Win. 3.0	37 900,- / 11 400,-
Turbo CAD Pro	31 900,-

## Kiadványkészítő programok

Aldus PageMaker 5.0 / Up	69 900,- / 21 900,-
FrameMaker 3.0 for Win. (Akción)	42 400,-
MS Publisher for Win. 2.0	16 900,- / 8 900,-
QuarkPress for Windows (Akción)	64 900,-
Ventura 2.0 + Prof. bőv. (magyar)	32 900,-
Ventura 3.0 (magyar) / Uprg.	49 900,- / 19 900,-
Ventura 4.1 (+50 db magyar font) (Akción)	62 900,-
Recognita Plus 2.0 (karakterfelismerő pr.)	99 000,-
GO-CR 2.0 (kézi szkennerhez)	19 900,-

## Szövegszerkesztők, editorok

Word for Windows 2.0 (magyar)	29 900,- / 11 400,-
MS Word 6.0 / Uprg.	33 900,- / 8 400,-
Ami Pro 3.0 (magyar vált.)	27 900,-
ÉKSzer Lite for DOS (altpervizó)	8 000,-
ÉKSzer for Windows alap (Akción)	8 000,-
l'mok (magyar helyesírás-ellenőrzővel)	17 900,-
Symantec Q & A Write for Windows (Ujj)	6 400,-
WordPerfect 5.1 (magyar)	27 400,- / 8 200,-
WordPerfect 6.0	34 900,- / 12 000,-
WordPerfect 5.2 for Win.	34 900,- / 12 000,-
WordStar 7.0 for DOS/Windows	35 900,-
Brief 3.1 programozói editor / Uprg.	8 900,- / 5 900,-
dBrief 3.1 (dBase kiegészítés dBriefhez)	5 900,-
Kedit 5.0	18 900,-
Multi Edit 6.1	16 900,-
Norton Editor 2.0 / Upgrade	8 200,- / 2 900,-
VEDIT	10 900,-

## Operációs rendszerek

MS DOS 6.0 (amíg a készlet tart)	6 999,-
DeskView IX	24 900,-
LANtastic /AI for Win.	12 400,-
LANtastic Z (2 felhasználó részére + kábel)	10 900,-
Novell NetWare Lite 1.1	7 900,-
Novell NetWare 4.0 (10 felhasználó)	239 900,-
Egyéb Novell hálózati op. rendszerek	Hivjón!
Norton Administrator for Networks 10 user (Ujj)	49 900,-
IBM OS/2 2.1	20 900,- / 14 400,-
UnixWare Personal Edition (CD ROM)	19 900,-
Windows NT 3.1 (Ujj)	36 900,- / 24 900,-
Windows NT 5 user pack	64 900,-
Windows NT Advanced Server Edition	119 900,-
Win. for Workgroups (hardver nélkül)	7 900,-
Windows 3.1 (magyar is)	11 400,- / 6 400,-

## Norton akció (csak október 16-ig!)

Norton Utilities 7.0 / Uprg.	7 400,-
Norton Commander 4.0 / Uprg.	4 900,-

## Segédprogramok, kommunikáció

Norton Desktop for Win. 2.2	14 900,-
Stacker 3.1 / Upgrade	13 900,- / 6 900,-
PC Tools 8.0a	17 900,-
PC Tools 7.1 (amíg a készlet tart)	4 900,-
PC Tools for Windows	17 900,-
QEMM386 7.0 (memóriamanager)	8 900,-
Close-Up Dual Pack	17 400,-
Laplink Pro V / Upgrade	15 900,- / 7 900,-
Norton pcANYWHERE 4.5	14 900,-
Norton pcANYWHERE for Windows	16 400,-
Procomm Plus for Windows	13 400,-
WinFax Pro 3.0	12 400,-
Windows Printing System (HP Laser-hez)	16 400,-
Norton Administrator for Networks 5 user (Ujj)	28 900,-

## Magyar fejlesztésű szoftverek

Windows 3.1-hez magyar ékezetes TrueType betűtípusok (50-50 db font)	7 900,-
Magyar törvényár (CD ROM-on)	24 000,-
Angol-magyar és magyar-angol szótár (Windows)	4 900,-
ÉKSzer for Windows alap (Akción)	8 000,-
Magyar helyesírás-ellenőrző (DOS/Win) (Akción)	9 900,-

## Multimédia árjegyzékünkől

MS Bookshelf 3.0	15 400,- / 4 900,-
Beethoven IX. szimfónia	6 400,-
Cinematica for Windows	6 400,-
MS Video for Windows	15 900,-
Musical Instruments 1.0	6 400,-
Encarta for Windows (tálan a legjobb lexikon)	31 900,-
The 7th Quest (játék program CD-n)	7 900,-
Egyéb multimédia alkalmazások, CD ROM-ok	Hivjón!

## Hardver árjegyzékünkől

SONY CDU-31A CD-ROM drive	29 900,-
MS Windows Sound System	22 400,-
HP LaserJet 4 L	79 900,-
HP LaserJet 4 M (PostScript, 600 dpi)	254 900,-
HP DeskJet 510 (magyar 852-es)	34 900,-
HP ScanJet IIp	94 900,-
HP ScanJet IIe (színes szkenner)	164 900,-
AV-100-as A4-es szkenner (Recognitához is)	49 900,-
DEXXA 3 gombos eger	1 980,-
Microsoft Mouse 2.0 (Ujj)	10 400,-
3M DS HD 5.25"-os floppy (1 doboz)	840,-
3M DS HD 3.5"-os floppy (1 doboz)	1 340,-
Virgin DS HD 5.25"-os floppy (1 doboz)	600,-
Virgin DS HD 3.5"-os floppy (1 doboz)	1 100,-
NoName DS HD 5.25"-os floppy (1 doboz)	420,-
NoName DS HD 3.5"-os floppy (1 doboz)	690,-

## Oktatási árjegyzékünkől

Word for Windows 2.0 (magyar)	11 900,-
Visual BASIC for Win. 3.0 Prof.	8 900,-
FoxPro 2.5 for DOS/Win.	16 900,-
Recognita Plus 2.0 (karakterfelismerő pr.)	49 500,-

## Szakkönyv árjegyzékünkől

FoxPro 2.5 for Win. Step by Step	3 900,-
Programming Windows 3.1	6 400,-
Inside Windows NT	3 200,-
MS ACCESS for Windows Step by Step	3 900,-
The Peter Norton PC Programmer's Bible	3 900,-
MS-Win32 Programmer's Guide 1. + II.	9 900,-
MS Excel Macros Step by Step (könyv + disk)	4 500,-

**Kérje részletes árjegyzékeinket!**  
**Október 1-től szombaton is nyitva!**

A közzétett árak nem tartalmazzák a 25%-os ÁFA-t, és a helyszíni üzembehelyezés költségeit.

**KIM-SOFT Számítástechnikai és Kereskedelmi Kft.**

**1122 Budapest, Hegyalja út 70. fszt. 2.**

**Telefon/fax: 1 656 656**

**Új játékgéppel, ajándéksorsalással, rendkívüli akciókkal várjuk Önöket a COMPAIR'93 kiállítás**

**A pavilonjának 309/8-as standján.**

**1993. október 22-ig 5% készpénzfizetési kedvezmény minden szoftverre.**

# Hálózatépítés és...

Nemcsak hagyományos, hálózatépítéssel kapcsolatos szolgáltatásait kínálja az idei Compairen az X-Byte. Új színt képviselnek a cég palettáján a Bicc Vero rack szerelvények, amelyek – Nagy Ákos elnök elmondása szerint – az egyszerű, nyitott konstrukcióktól a zárt, portmentes, klimatizált eszközökig nagyon sok típust felölelnek. Az X-Byte a forgalmazás mellett saját munkáinál is Bicc Vero rack szerelvényeket fog használni a jövőben. A két cég disztribútori szerződés megkötését tervezi.

Sokkal szorosabban illeszkedik az X-Byte hálózatépítő tevékenységéhez az izraeli RIT céggel való kapcsolatfelvétel. A RIT olyan számítógépes rendszert kínál, amelynek segítségével időről időre pontosan nyomon követhető egy strukturált kábelezésű épület hálózatának térképe. Jelenleg – hallottuk Nagy

Ákostól –, a kábelezés befejezésekor, a számítógépes és távközlési rendszer beindulását követő időben még pontosan lehet tudni, hogy hova milyen berendezést kötöttek. Sorra érkeznek

azonban az új igények, s egy idő után problémát okoz a tájékozódás. A RIT paneljének előlapján RJ 45-ös csatlakozók vannak, s a hálózat minden egyes végpontját ide kell bekötni. A csatlakozók adatait egy berendezés folyamatosan letapogatja, és eljuttatja egy számítógépbe, amely automatikusan aktuáli-

zálja az adatokat. A változtatások tehát rögtön megjelennek a gépben, ahol bármikor rendelkezésre állnak. A hálózatmenedzselő rendszer számos más feladatot is elvégezhet, úgy mint statisztikaszámítás, jogosulatlan hozzáféréskor riasztás, naplózás, tűzjelzés stb.

M. J.



## Adatátviteli trió

Megerősített adatátviteli profillal jelentkezik a Compairen a Sci-Modem Távközlési és Tanácsadó Kft. A Datatronics Technology céggel folytatott többéves együttműködés eredményeképpen augusztusban megkapták a Discovery modemek kizárólagos magyarországi disztribútori jogát.

A professzionális kategóriát képviselő Philips modemek vá-

lasztéka rövidesen bővül a CCITT V.fast ajánlás szerinti 19,2 kilobit/secundum típussal. A Sci-Modem és a Philips-TRT disztribútori szerződése a közelmúltban X.25 berendezésekkel (PAD-ek, kapcsológépek) egészült ki.

A harmadik irányt a RAD csoport (RAD, RND, LanNet) termékpalettájára alapozott adatátviteli megoldások – helyi hálózatok

építése és összekötése – képezi. A Szegedi Önkormányzat számítástechnikai rendszerének kommunikációs hálózati alrendszerét a Sci-Modem egy helyi partnerrel együtt PDS Systemax kábelezésen, LanNet Multinet hubokkal valósítja meg. A folyamatban lévő rendőrségi tenderben (Heti CHIP 1993/37.) az Olivetti partnereként 2 megabit/secundum LAN-LAN összekötöttet építettek fel az V. kerületi rendőrkapitányság és egy rendőrső között.

Mallász Judit



KERESSEN FEL  
BENNÜNKET A  
COMPAIR A309/7-ES  
STANDJÁN!

A  WESTERN DIGITAL  
WINCHESTEREK DISZTRIBÚTORA

WD AC1170 AT-BUS 3,5" 170,6 MB 13ms HDD  
WD AC1210 AT-BUS 3,5" 212,6 MB 13ms HDD  
WD AC2250 AT-BUS 3,5" 250,0 MB 13ms HDD  
WD AC2340 AT-BUS 3,5" 341,3 MB 13ms HDD  
WD AC2420 AT-BUS 3,5" 420,0 MB 13ms HDD

**A WESTERN DIGITAL diszkekre 3 év gyári garanciát adunk, amely raktárunkban azonnal érvényesíthető.**

**DISK CENTER HUNGARY Kft.**

1149 Bp. Angol u. 27. Tel: 163-5065, 251-02-88/117 Fax: 163-78-89

KÖNNYEN

GYORSAN

OLCSÓN



SZÁMÍTÓGÉPES

F A X

DISCOVERY 2496 CX



- Számítógépes faxadás/-vétel DOS vagy Windows környezetben
- Beérkező hívások automatikus felismerése
- Automatikus faxvétel
- Kőrfaxküldés
- Időzített faxtovábbítás (éjszaka, olcsóbb tarifa)
- 9600 bps, 14 400 bps sebesség, GIII-as faxprotokoll
- Szöveg és grafika integrálása (cégemléma és aláírás elhelyezése)
- Saját telefonkönyv (partner-, vevő-, ügyféllista)
- Archiválás

EXTRA BONUS!

plusz egy 2400 bps adatátviteli modem

- hozzáférés adatbázisokhoz, BBS-ekhez
- otthoni számítógépes munkahely kialakítása



SCI-MODEM

Távközlési és Tanácsadó Kft.  
1136 Budapest, Tátora utca 28.  
Tel./Fax: (36-1) 129-4502, 270-2761



# FLOPPYLAND a COMPAIR Áruházban!

## Nézzen be hozzánk!

Szaküzletünk teljes áruválasztékával várja Önt a kiállítás alatt is.

### MAGYAR SZOFTVEREK:

MS Windows 3.1, MS Works 2.0 f/Win.  
MS Excel 4.0 f/Win., MS Word 2.0 f/Win.

- NORTON, QUATTRO 5.0 DOS/WIN Akció!
- Kereskedelmi szoftverek, játékok
- Angol és magyar szakkönyvek, folyóiratok
- POLAROID, Maxell, SONY, TDK mágneslemezek
- POLAROID professzionális monitorszűrők
- Számítástechnikai kiegészítők

Nagy árengedményekkel várjuk a  
COMPAIR Áruházban!

Cédrus Floppyland Kft 1056 Bp. Váci utca 84. Tel./Fax:118-2651

Információs szám: 164



# VONALKÓD RENDSZERHÁZ

Rendszerfejlesztő, Tanácsadó és Kereskedelmi Kft.

VO-  
NAL-  
KÓD-  
TECHNIKA  
FELSŐFOKON



**Spectra-Physics®**  
Authorized distributor

**Intermec**  
The Barcode Experts

H-1137 Budapest, Radnóti Miklós utca 22/A  
Telefon/fax: (36)-1-153-2126, (36)-1-269-0023, (36)-1-132-9751

Információs szám: 165

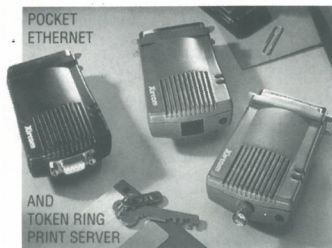

# Xircom

## Nomadic Networking Solutions

**Most...** ajándékba kap egy példány LapLink V for NetWare software csomagot minden Xircom adapterhez.

**Most...** ismét rendkívüli, 4750 Ft-os engedménnyel vásárolhat Xircom Pocket Print Servert az Etherneten kívül már Token-Ring változatban is!

**Most...** választhat a legújabb, külső tápegység nélkül is működő Ethernet III adapter vagy gépe lehetőségeihez igazodva a PCMCIA 2.0 szabványú CreditCard adapter között!

**Most...** hívjon fel bennünket részletes információért!



### WALTON NETWORKING KFT.

a XIRCOM magyarországi feljogosított disztribútóra  
1077 Budapest, Almássy tér 2.  
Postacím: 1245 Budapest, Pf. 1158  
Telefon: 122-1846, 122-9841, 122-9842,  
131-8700, 132-0998.  
Fax: 142-9931

## DISZTRIBÚCIÓ, HÁLÓZATTERVEZÉS ÉS -KIVITELEZÉS

Információs szám: 166



# A védelem oldalán

Új partnerének, a francia Citelnek a termékeit is kiállítja a Compfair a Plan-Sys Kft. Számítógépes, távbeszélő- és adatátviteli rendszerek védelmére szolgáló eszközökről van szó, pontosabban olyan berendezésekről, amelyek a villám-, a túlfeszültség, a nagyfrekvenciás zavarok okozta károsodásoktól, valamint az elektrosztatikus feltöltődésből fakadó

Termékei a világ szinte összes országában megtalálhatók, leányvállalata működik a németországi Düsseldorfban, az egyesült államokbeli Floridában nemrégiben pedig vegyesvállalatot hozott létre Indiában.

„Elérkezettnek láttuk az időt, hogy a volt »rubelövezetben« is megkezdjük tevékenységünket, úgy véljük, befektetésünk meg fogna térülni – mondta Robert úr. – Mindenfajta együttműködési lehetőségre nyitottak vagyunk. Kezdeti tapaszt-

kódásunk négy hónapja alatt gyorsan felutottak a megrendelések, partnereink között van például a Fővárosi Gázművek, az Óbudai Gázgyár, a bajai Bácskút Rt., és folyamatban van egy rendszer kiépítése a pécsi Móbiusz Hűsípári Rt.-nél.”

A Plan-Sys Kft. a Citel termékei mellett két német cég berendezéseit forgalmazza: a BSE túlfeszültség- és zavarvédelmi berendezéseit, valamint az Esesix speciális tápegyégeit.

M. J.

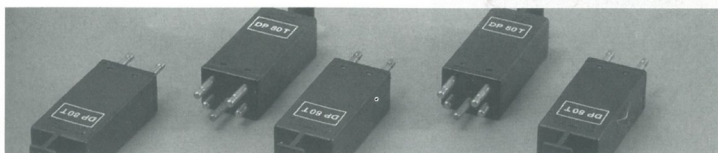
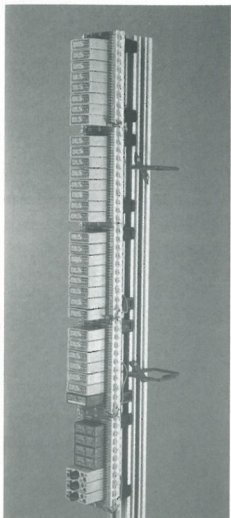
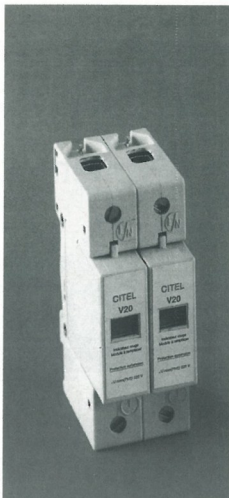

talataink kedvezőek, a jelek arra mutatnak, hogy beindul az üzlet. A marketingtevékenység magyar partnereink feladata, mi természetesen minden segítséget megadunk.”

„A leggyakrabban használt egységekből van némi raktárkészletünk, a többi Franciaor-

működési zavaroktól védik meg a rendszereket.

Michel Robert, a Citel exportrészlegének vezetője magyarországi tartózkodásakor kitért arra, hogy sokszor nem tulajdonítanak a felhasználók különösebb jelentőséget rendszerek védelmének, s ha szóba is kerül a téma, csak a villámvédelemmel foglalkoznak. Való igaz, hogy a védelem kiépítése önmagában véve drága, de egy esetleges kár összege lényegesen meghaladhatja a befektetést.

A Citel 1992-ben egyesült a gáztöltésű túlfeszültség-levezetőket gyártó Claude céggel, a két részleg együttesen kétszáz dolgozót foglalkoztat, tavalyi forgalma 100 millió frank volt.

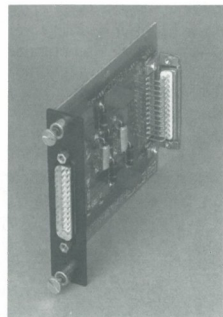

szágból kell megrendelnünk – nyilatkozott Imregh Tamás, a Plan-Sys kereskedelmi igazgatója. – Terveink szerint októberben komolyabb készlettel rendelkező raktárbázist létesítünk, s akkor nem kell hat-nyolc napot várni a szállításra. Együttmű-

ELEKTRONIKUS BERENDEZÉSEK  
ÉS RENDSZEREK  
INFORMATIKAI ÉS TELEFONHÁLÓZATOK  
KÁBEL TELEVÍZIÓS HÁLÓZATOK,  
MŰKÖDŐVÉ BERENDEZÉSEK

TÚLFESZÜLTÉS-, VILLÁM-  
ÉS ZAVARVÉDELME

ZAVARVÉDETT FŰLDELÉSI  
RENDSZEREK  
TERVEZÉS-KIVITELEZÉS-SZERVIZ  
12-24 HÓNAP GARANCIÁVAL

ELEKTRONIKUS STABILIZÁTORRAL  
EGYÉBÉPÍTETT UPS BERENDEZÉSEK

PLAN-SYS Kft.  
MÉRŐKÜI TERVEZŐ, FEJLESZTŐ  
ÉS KERESKEDELMELI IRODA  
1198 BUDAPEST, HOLLÁN E. U. 46.  
TEL.: 140-0772, 270-0304. FAX: 140-0772

TÉRTÉSTEMENTES TANÁCSADÁS  
BEVITATÓ A COMPFAIR '93  
"A" PAVILON 21/33 STANDJÁN.  
A KIÁLLÍTÁS IDEJE ALATT  
15% KEDVEZMÉNYT ADUNK!

# Verbatim

## A memória építészei

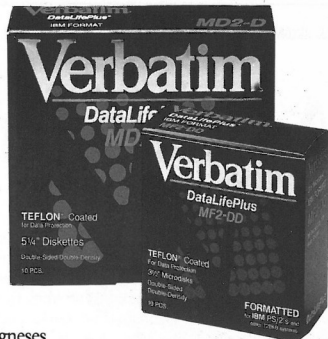
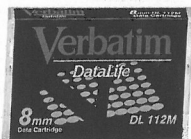
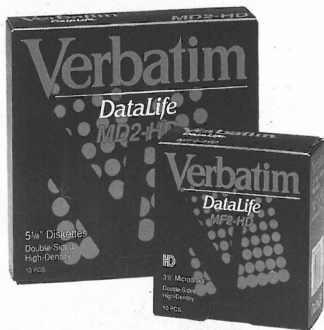
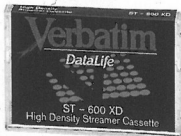

A Verbatim világszerte a mágneses adathordozók teljes skálájának vezető forgalmazója. Verbatim és DataLife – ezek a következőket jelentik: csúcsmínőség, megbízhatóság, biztonság, az adatok teljes élettartamára!

- **DataLife floppylemezek**  
3 1/2, 5 1/4 és 8 colosok. DD és HD.
- **DataLife Plus floppylemezek**  
Teflonbevonatúak. MS-DOS-hoz előformattálva.
- **DataLife Data Cartridge-ek**  
Szabványosak (30-525 MB) és minik (40-120 MB).
- **DataLife High Density kazetták**  
10-160 MB.
- **DataLife számítógép-szalagok**  
1/2 colosak. 100%-ig hibamentesek. 100%-ban tesztelve.
- **DataLife Helical Scan szalagok**  
4 mm-esek DDS-hez és Data/DAT-hoz. 8 mm-esek minden meghajtóhoz.
- **Újrírható optikai lemezek**  
3 1/2 és 5 1/4 colosak. 128-650 MB kapacitással.

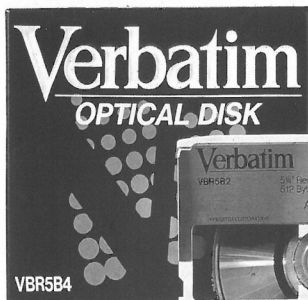

# A Marconi Budapesten

Képviseleti irodát nyitott Budapesten Portugália egyik vezető távközlési szolgáltatója, a Marconi Global Communications. A mintegy 50 százalékban állami tulajdonban és 50 százalékban magánkézben lévő vállalat hazájában a nemzetközi telefon-összeköttetések és televíziós kapcsolatok kizárólagos szolgáltatója, hozzá tartozik a tengerpart menti rádiókommunikáció biztosítása, valamint a műholdas adatátvitel. A cég képviseli Portugáliát az összes műholdas szervezetben, ezenkívül az ország tengeralatti kábeleket fogadó állomása is a Marconi tulajdonában van.

António Felizardo irodavezető elmondta, hogy már 1989-ben kiválasztották Magyarországot, mint a közép-kelet-európai régió elsődleges piacát, azonban a jogi környezet tisztázatlansága és a koncepcionális bizonytalanságok miatt csak most ért meg a helyzet az állandó budapesti jelenlétre. Az

irodavezető előnyként emelte ki, hogy a két ország mind méreteit, mind adottságait tekintve sok hasonlóságot mutat. Portugália távközlési infrastruktúrája úgy tíz évvel előzött volt a mai magyar szinten, ezért közvetlen és friss tapasztalatokkal rendelkeznek a fejlesztéseket illetően.

A Marconi érdeklődési területei között szerepelnek Magyarországon a mobil szolgáltatások. A GSM tenderen, az igazi nagyok mellett végül is nem indult a cég (bár eredetileg úgy tervezték), szeretne azonban részt venni az országos



brazil Embratelrel, a két cég elhatározta, hogy összehangolja tevékenységét, és közösen lép fel harmadik piacokon. Elképzelhető, hogy Magyarországon is az Embratelrel közösen keressük a befektetési lehetőségeket, de ez

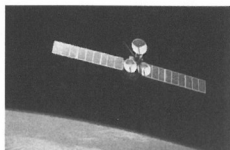

nem zárja ki az együttműködést más cégekkel. Budapesti irodánk – kezdetben legalábbis – a közép-kelet-európai régió központjaként működik, innen hangoljuk össze tevékenységünket” – mondta António Felizardo.

Mallász Judit

személyhívó-pályázaton. A Marconinak vannak már működő paging rendszerei Portugáliában, Brazíliában és több távol-keleti országban.

Egy másik érdeklődési kör a műholdas adatkommunikáció. Saját tulajdonú vállalkozást nem kíván a cég létrehozni, olyan magyar partnereket keres, akik a piacon már elindultak. Jelentkezett a Matáv Rt. Sat-Net Kft.-jének privatizációs felhívására, de – feltehetőleg koncepcionális okok miatt – gyakorlatilag egy éve megálltak az események, hallottuk Felizardo úrtól. Természetesen a Marconi más társaságokkal folytatandó tárgyalások elől sem zárkózik el.

A portugál cég érdeklődik a Matáv Rt. privatizációja iránt is. Méretei és pénzügyi kapacitásai miatt egyedül nem számíthat sikerre, ezért más vállalatokkal együtt kíván a pályázaton indulni.

„Egyenlő partnerként jöttünk Magyarországra, nem akarunk semmit sem rákényszeríteni a magyarokra. Úgy gondolom, hogy a két ország kicsit kiesik egymás látóköréből, s ezen változtatni kellene. Sokat segíthetnének egymásnak, a korábban már említett hasonló adottságok miatt. A Marconi ez év nyarán stratégiai szövetséget kötött a

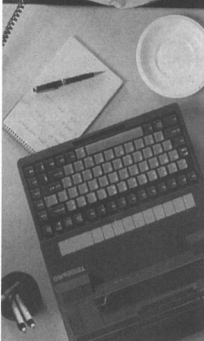
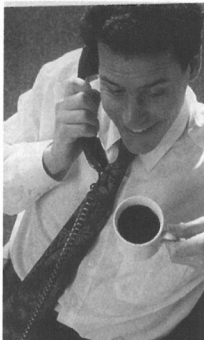

## Verbatim

A memória építészeti

A Verbatim Corporation kifejlesztette az 1,2 GB tárolókapacitású 5.25" formátumú újírható optikai lemezt.

A fenti termék, valamint a Verbatim cég teljes termékválasztéka (mágneslemezek, optikai lemezek, streamer- és más adatkazetták) kaphatók a magyarországi disztribútornál:



**CORWELL Kft.**  
1143 Budapest, Utász u. 5.  
(Hungária körút-Kerepesi út saroktól 1 percre)  
Telefon: 251-9831, 252-4359. Fax: 252-4359

Továbbá számítás- és irodatechnikai kellékek teljes választéka: festékkazetták, tonerek, monitorszűrők, copy holderek, számítógép-takarók, számítógépes bútorok és még sok minden más.

Országos hálózatunk bővítéséhez viszonteladók jelentkezését várjuk!

KÉRJEN RÉSZLETES ÁRLISTÁT ÉS KATALÓGUST!

# Tóparti telefonparti

Öt hónapos próbatüzem után, 1993. szeptember 24-én a Balatet Rt. átadta a somogyi telefonfejlesztés első üteméhez tartozó létesítményeket, a 49 település kiszolgálására alkalmas telefonközpontokat, a központfunkciókat összekötő körzethálózatot, valamint a tóparti előfizetők bekötését szolgáló törzs- és elosztóhálózatokat. Átadták továbbá a beruházáshoz kapcsolódó, a Matáv finanszírozásában megvalósuló síófoki létesítményeket. Május és szeptember között a meglévő 6750 előfizető mellé 6250 új állomást csatlakoztat be a hálózatba. A projekt második ütemében a parttól távolabb eső települések helyi hálózata épül ki. Várhatóan néhány héten belül több mint 1200 új állomás létesül belső Somogyban. A Balatet 1994 tavaszára szeretné elérni, hogy a jelentkező 90 százaléka néhány héten belül telefonhoz jusson.

A rendszer a Síófokon telepített Ericsson AXE központból és tizenhét kihelyezett fokozatból áll. A jelenlegi kapacitás 24 160 vonal - jelentősebb építési igény nélkül 33 000-re bővíthető. Tabon megmaradt az

AR analóg központ, amelynek szolgáltatásai részleges elektronizálással bővülnek majd. Az áramellátó berendezések Farnell gyártmányúak. A központfokozatokat gyűrűs struktúrájú hálózat kapcsolja össze. A fénylevezető szálakból felépülő gyűrűben az átviteli sebesség 140 megabit/secundum, ami egyidejűleg 1920 beszélgetést tesz lehetővé. Az átviteltechnikai berendezések szállítója szintén az Ericsson, a kábelek a Pirelli cég STC nevű érdekeltségétől származnak. A fénylevezető kábelek jelentős tartalékokkal rendelkeznek. A helyközi hálózat és a helyi hálózatok kivitelezésében meghatározó szerepet vállalt a Közép-dunántúli Vízügyi Igazgatóság.

A Balatet Telekommunikációs Szolgáltató Rt. 1991. december 10-én alakult 902 millió forint alaptőkével. A társaság két típusú részvényt bocsátott ki: az „A” típus, amely névértéken kelt el, a pénzügyi befektetők számára volt kedvező, a 300 százalékos kibocsátási áron értékesített, „B” típusú elsőbbségi részvény a telefonvonal vásárlásában érdekelték részére kínálta befektetési és egyben telefonhoz jutási lehetőséget. A két típus közötti megoszlás: „A” - 94,3 százalék, „B” - 5,7 százalék. Induláskor az alaptőke 57,5 százaléka a Matáv Rt., 37,7 százaléka a Postabank és Takarékpénztár Rt., 4,8 százaléka pedig egyéb befektetők tulajdonában volt. A mai állapot: Matáv Rt.: 89,6 százalék, Postabank és Takarékpénztár Rt.: 5 százalék, 4370 egyéb részvényes: 5,4 százalék. 1991-ben a Balatet 9,258 millió forint adózott

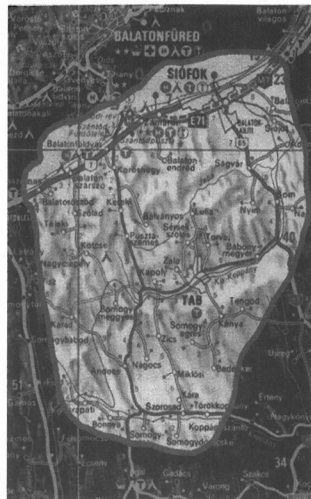

eredményt ért el, ugyanez az érték 1992-ben 46,915 millió forint volt. Az ideai terv: 48,450 millió forint.

A Balatet az alapításkori célkitűzés szerint létesítő társaság, ezen státusán a jövőben sem kíván változtatni. Az elkészült hálózatot bérbe adja a terület szolgáltatójának, a Matávnak.

Mallász Judit

Kereskedelmi és Szolgáltató Kft.  
1091 Budapest, Üllői út 81.  
Telefon: 113-4273, telefon/fax: 215-4354

---

**ALR** **komputerok teljes választéka**  
**tapasztalt dealerként!**

<b>EPSON</b>	<b>MO egységek</b>	
LX 400	PM0 650 (21 ms)	395 000 Ft.
LX 100	Rich 675 Mbyte	320 000 Ft.
FX 1050	650 Mbyte cartridge	17 000 Ft.
LD 100	PANASONIC 1 Gbyte	338 000 Ft.
Stils 800	Highpath 21 Mbyte	39 500 Ft.
Egyéb	CD ROM driver belső AT	23 400 Ft.
	CD ROM driver SCSI	52 700 Ft.
	Stramark	
	Colobud 750 Mbyte	25 900 Ft.

---

**NOVELL**

termékek teljes választéka  
All-in-one termékek teljes választéka  
Magyar Windows  
Toshiba notebook teljes választéka  
Mikrobilli monitorok

HP II D	320 800 Ft.
HP 4	179 300 Ft.
HP 4L	79 900 Ft.
HP 4LM	141 200 Ft.
HP 4M	284 000 Ft.
HP 0U510	32 900 Ft.
HP 0U600	46 900 Ft.

Scanners  
Plotterek

**HP/IBM/**  
Dinaprod Pro 1280 \* 1024 180 000 Ft.

---

**Apple Macintosh**  
TERMÉKEK

Létezősége meg  
bennevezetelműként!

Információs szám: 126

**COMPFAIR**  
**akció!**

**MIMAX**

festékszalagok  
25% árengedménnyel  
FX 1050 195 Ft + ÁFA  
DFX 5000 1093 Ft + ÁFA

október 11-től 22-ig

ECOMP Kft.  
1056 Budapest  
Irányi utca 18.  
142-2130/1667  
Fax: 201-7757

Információs szám: 127

**DIRECT-LINE**

Kereskedelmi és  
Szolgáltató Kft.

**IRODABERENDEZÉS**  
**A-tól Z-ig!**

1066 Budapest, Ó utca 35. Tel.: 131-8360. Fax: 131-5306

Információs szám: 128

**IRODAAUTOMATIZÁLÁS**  
**MAGYARUL** Aster\***x**

Alis

DOS és UNIX oktatás  
UNIX és OOPS megoldások

Xperts Software Kft.  
1125 Zsibói u. 4.  
Telefon: 202-6520; Fax: 175-3110

Információs szám: 129

**VERTIKORD Kft.**

Cégünk legújabb ajánlata,  
a német BENZING gyár terméke, az

**ÉJELIÖRT ELLENŐRZŐ ÓRA**

Azoknak, akiknek egy nap tényleg 24 órából áll.  
Exkluzív kivétel, nyugati minőség!

**ÁRA: 58 800 Ft + áfa**

Megtekinthető és megrendelhető irodánkban, a Bp. VII. ker.  
Vajda Péter u. 4-6. sz. alatt. Tel.: 133-6382. Fax: 133-6579

Információs szám: 130

# Távbeszél a Netware

Segítőtárs Program néven a számítástechnika és a távközlés integrációját célzó együttműködést indított el Magyarországon az AT&T és a Novell. A két vállalatiország még 1993 márciusában állapodott meg abban, hogy olyan eszközöket bocsát a szoftverfejlesztők rendelkezésére, amelyek segítségével a telefon-alközpontokat és a számítógép-hálózatokat összekapcsoló felhasználói programok fejleszthetők ki. Az AT&T és a Novell nemcsak a Definity alközpontok és a Netware hálózatok számára teremt kapcsolódási lehetőséget, hanem biztosítja a nyitottságot más rendszerek felé is.

Megkezdődött tehát egy olyan folyamat, amelynek első lépéseként programfejlesztőket és alkalmazási lehetőségeket kell felkutatni. *Szekecs Tibor*, a közelmúltban 80 százezer AT&T tulajdonúvá vált Internet elnöke elmondta, hogy év végéig hat-tíz fejlesztő

tővel szeretnének megállapodni, és néhány piaci szegmens feltérképezése is a feladatok között van. A fejlesztők és a vevők kapcsolatfelvételéhez minden segítséget megadnak, az információk begyűjtésébe és szétosztásába a Nut Kit. is bekapcsolódik. A Segítőtárs Program fontos része a szoftvercsomagok tesztelése. Az AT&T két alközpontból álló rendszert épített ki a Budapesti Műszaki Egyetemen, ahol hat oktató is segíti a fejlesztőket. A másik tesztelésre alkalmas konfiguráció a KFKI-ban, a harmadik az AT&T Váci úti telephelyén várja az alkalmazói csomagokat.

A Segítőtárs Program első konferenciájának előadói hangsúlyozták, hogy új távközlési kultúrát kell megteremteni és megtanulni. A ma még oly gyakori kép, hogy fülünkhez szorított telefonkagylóval manipulálunk a számítógép billentyűzetén vagy – ami még

rosszabb – egy könyvből keresgélünk, előbb-utóbb a múlté lesz. A konferenciabeszélgetés, a hangpostafiók, a naptár, az elektronikus telefonkönyv csak néhány példa a számtalan alkalmazási lehetőségre. Most ilyenek felkutatásán, kidolgozásán és nem utolsósorban piacra vitelén van a sor. Távlabbi terv, hogy a hazai eredmények után a magyar fejlesztők külföldön is megpróbálhatják értékesíteni termékeiket.

M. J.

## KELETELEFON

◆ Costa Ricában, Chilében, Equadorban és Nicaraguában kötött üzeneteket nemrégiben az Alcatel: összesen 400 ezermi vonalat, optikai és mikrohullámú adóberendezéseket telepít a felsorolt országokban, 430 millió francia frank értékben.

◆ Technikai tervezőközpontot nyitott Moszkvában a Rockwell International, a Gambit Automated Design és egy orosz leányvállalat. A központ még ez évben megkezd működését.

◆ Világszabványvá válik-e az eredetileg pán-európai hálózatként indult GSM? Ázsia és Európa közt igen. Észak-európai GSM üzemeltetők és a Hong Kong Telecom CSL megállapodása értelmében – még mielőtt megkezdéné működését az első európai GSM hálózat – biztosra vehető, hogy zavartalan lesz a két kontinens közti forgalom.

◆ A svéd távközlési vállalat, a Telia és a Tele Finland 265 kilométer hosszú tenger alatti optikai kábel fektetésére adott megbízást az NKT Electroniknak. Hat szálból egyelőre háromat használnak – 622 megabit/secundum sebességű telefon-, adat- és képzőcsatlakoztatásra –, a fennmaradó három a rendszer jövőbeni bővítésére ad majd lehetőséget. A svédországi Hallstavik és a finn Rauma között húzódó 23 ezer

## Távközlési hírek Keletről és Nyugatról

telefonvonal kapacitását összekötötték 1994-ben készül el.

◆ Nyolcvanmillió fontos megrendelést kapott hat európai távközlési vállalattól az Alcatel Alsthom által nemrégiben felvásárolt STC Submarine Systems. Feladata: három tagból álló, 1800 kilométer hosszú tenger alatti fénykábel fektetni a spanyol Santander és a brit Porthcurno, valamint a belgiumi Veurne és a hollandiai Alkmaar között. A spanyol-brit-belga összeköttetés 60 ezer telefonvonalnak felel meg, és 2,5 gigabit/secundum sebességű lesz. Belgium és Hollandia között két pár optikai szálal létesítenek, egyelőre ezek sebessége is másodpercenként 2,5 gigabit lesz, de valamennyi teljesítménye megduplázható. Ugyancsak az STC építi ki a Csatarnaszigetek és az angliai Goonhilly közötti 30 ezer vonalkapacitású optikai szálal hálózatot.

◆ Kijev és húsz más ukrainai város rádiótelefon-hálózatát a Nordic Mobile Telephone System (NMT 450) építi ki. A rendszer alapjait a tizenhét helyi szolgáltató, valamint a Telecom Denmark, a Deutsche Bundespost Telekom és a PTT Telecom Netherlands részvételével alapított vegyesvállalat rakta le. A tervek közt szerepel a 900 megahertz GSM rendszer is.



**PROFON**

HELYI  
KÁBELHÁLÓZATOK  
tervezése és kivitelezése

**ADATHÁLÓZATOK**

- IBM Cabling System
- ETHERNET
- UTP
- Twinax
- Coax
- Egyéb

**ERŐSÁRÁM HÁLÓZAT**

- Számítástechnikai rendszerekhez

**HÍRKÖZLŐ HÁLÓZATOK**

- Alkózponti hálózatok
- Modemes hálózatok

**RACKSZERELVÉNYEK**

**ÖSSZEKÖTŐ KÁBELEK**

**1141 Bp. Egressy út 113/E.**  
**Tel. & Fax: 252-0663**

**Várjuk Önöket a COMFAIR-en,  
az „A” pavilon 312. standon.**

# TELEFONOK JEGYZÉKE

Telefon – mi szem-szájnak ingere – több mint százféle kapható a hazai üzletekben. Engedélyezett típus is akad közöttük szép számmal. Táblázatunkban a kereskedelmi forgalomban lévő, hatósági engedéllyel rendelkező távbeszélő-készülékek aktuális jegyzékét adjuk közre.

Azonosító kódszám	Típus	Forgalmazó	Megjegyzés
TB-128-0-91/01	Akant (nosztalgiatelefon)	Mechanikai Művek, 1502 Bp., Pf. 64	K
TB-097-0-92/01	Aladino 9833 (nosztalgiatelefon)	Teltech Kft., 9001 Győr, Arany J. út 33.	–
TB-037-0-92/01	Alaron – T2558	Conti Kft., 1012 Bp., Márvány u. 17.	–
TB-103-0-91/01	Alcatel 2610	AHT Híradástechnikai Kft., 1116 Bp., Temesvár u. 20.	P
TB-012-0-93/01	AT&T 700	Internet Kft., 1138 Bp., Váci út 138.	A
TB-137-0-91/01	Besteam BT-9	Euro-Profil Kft., 1147 Bp., Fűrészt. u. 65/B	–
TB-138-0-91/01	Besteam BT-10	Euro-Profil Kft.	–
TB-017-0-92/01	Besteam BT-60	Euro-Profil Kft.	–
TB-076-0-92/01	Besteam BT-66	Euro-Profil Kft.	–
TB-043-0-93/01	Besteam BT-90MA	Euro-Profil Kft.	–
TB-003-0-93/01	Besteam BT-111	Euro-Profil Kft.	–
TB-067-0-93/01	BS-10	Impulzus Bt, 1035 Bp., Miklós u. 1.	–
TB-050-0-90/01	CB 76 MM	Magyar Távközlési Vállalat, 1122 Bp., Krisztina krt. 6–8.	–
TB-098-0-91/01	CB 81 MM	Magyar Távközlési Vállalat	K
TB-097-0-91/01	CB 811	Magyar Távközlési Vállalat	–
TB-005-0-90/01	CB 825	Mechanikai Művek	–
TB-051-0-90/01	CB 855	Magyar Távközlési Vállalat	–
TB-019-0-93/01	City Comm 420	Audioton Kft., 1096 Bp., Máriássy u. 5–7.	K
TB-071-0-93/01	Concorde 568	Concorde Távközlési Kft., 1204 Bp., Erzsébet tér 1–2.	–
TB-035-0-91/01	CPO Duosvar 818	Kontrax Rt., 1143 Bp., Hungária krt. 79–81.	Ü, K
TB-022-0-92/01	CPO Capri	Eklőf & Frenkel, 1022 Bp., Pajzs u. 8.	–
TB-024-0-92/01	CPO Freedom	Eklőf & Frenkel	–
TB-023-0-92/01	CPO Metro	Eklőf & Frenkel	–
TB-025-0-92/01	CPO Super	Eklőf & Frenkel	–
TB-048-0-92/01	CPO Zodiac 050	Eklőf & Frenkel	–

**CITIZEN**  
COMPUTER PRINTERS

MAGYARORSZÁGON FORGALMAZZA:

**MAWEX**

Kereskedelmi és Szolgáltató Kft.  
1064 Budapest, Rózsa Ferenc utca 84.  
Telefon: 111-2266, 131-2356, 131-5562  
Fax: 131-5562

Azonosító kódszám	Típus	Forgalmazó	Megjegyzés
TB-044-0-92/01	CPO Zodiac 300	Eklőf & Frenkel	–
TB-088-0-92/01	CPO Zodiac 500	Eklőf & Frenkel	–
TB-047-0-92/01	CPO Zodiac 700	Eklőf & Frenkel	–
TB-026-0-92/01	CPO 818	Eklőf & Frenkel	–
TB-042-0-92/01	DA-TE 92	Datacom Kft., 1124 Bp., Kiss J. altb. u. 56.	–
TB-130-0-91/01	D Feap 371	L&CS Gmk, 1184 Bp., Lakatos u. 26.	K
TB-071-0-92/01	Displayphone	Kontrax Rt.	–
TB-014-0-90/01	Düsseldorf LX	Fortunato Pelicano, 5000 Szolnok, Baross u. 31.	J
TB-039-0-93/01	Düsseldorf LX	Teletechnik Bt, 7622 Pécs, Bajcsy Zs. u. 4.	K
TB-088-0-92/01	Euroset 210	Siemens Kft., 1036 Bp., Lajos u. 103.	–
TB-111-0-92/01	Euroset 810	Siemens Kft.	–
TB-112-0-92/01	Euroset 820	Siemens Kft.	–
TB-060-0-93/01	Euroset 830	Siemens Kft.	K
TB-106-0-92/01	Fetap 01	Teletechnik Bt	–
TB-001-0-93/01	Fetap 01LX	Teletechnik Bt	–
TB-107-0-92/01	Fetap 751	Teletechnik Bt	–
TB-034-0-91/01	Fetap 751-1	Szint Kft., 1124 Bp., Vércse u. 14.	A
TB-047-0-91/01	Fetap 752-1	L&CS Gmk	A
TB-048-0-91/01	Fetap 756-1	L&CS Gmk	A
TB-129-0-91/01	Fetap 611-2	L&CS Gmk	K
TB-031-0-92/01	Frankfurt	Fortunato Pelicano Kft.	J
TB-032-0-92/01	Frankfurt	Phonet Bt, 2500 Esztergom, Kossuth L. u. 13.	J
TB-013-0-92/02	GE-2-9170	Ceetel Kft., 1025 Bp., Törökvész út 88/A	–
TB-083-0-92/01	GE-2-9170	Solidus-W Kft., 1026 Bp., Fenyves lejtő 18/B	–
TB-004-0-92/02	GE-2-9175	Ceetel Kft.	–
TB-016-0-92/02	GE-2-9210	Ceetel Kft.	–
TB-052-0-93/01	GE-2-9210 S	Solidus-W Kft.	–
TB-014-0-92/02	GE-2-9240	Ceetel Kft.	–
TB-046-0-93/01	GE-2-9266 CE	Ceetel Kft.	–
TB-047-0-93/01	GE-2-9356 CE	Ceetel Kft.	K
TC-085-0-92/01	GE-2-9375	Ceetel Kft.	–
TB-042-0-93/01	GE-2-9375 S	Solidus-W Kft.	–
TB-045-0-93/01	GE-2-9720 CE	Ceetel Kft.	–
TB-084-0-92/01	GE-2-9821	Ceetel Kft.	–
TB-134-0-91/01	Goldstar 1240	Microsystem Rt., 1122 Bp., Városmajor u. 74.	Ü, K, P

DJ 510 PRINTER:  
HP HL LASER\*:  
DJ 550 C COLOR\*:

**34 900 Ft+áfa**  
**83 900 Ft+áfa**  
**78 400 Ft+áfa**

\*BUDAPESTEN  
HÁZHOZ SZÁLLÍTÁSSAL!

# BAREX COMPUTER

1097 Budapest, Bárd u. 5. Telefon/telefax: 216-1062, 215-8830

Azonosító kódszám	Típus	Forgalmazó	Megjegyzés
TB-013-0-93/01	Hybrex SLT-71	File Kft., 1142 Bp., Ungvár köz 6.	—
TB-061-0-92/01	HT-317	Pronto Kft., 1147 Bp., Fűrész u. 61.	—
TB-070-0-92/01	H1-LX	Eptel Kft., 1033 Bp., Polgár u. 8–10.	—
TB-018-0-90/01	International PMX-88A	Pan-Trade Kft., 1068 Bp., Gorkij fasor 44.	Ü, K
TB-082-0-91/01	Interquartz 9825	Varitel Kft., 1012 Bp., Kuny Domokos u. 2.	—
TB-084-0-91/01	Interquartz 98380	Varitel Kft.	—
TB-085-0-91/01	Interquartz 98381	Varitel Kft.	—
TB-086-0-91/01	Interquartz 98383	Varitel Kft.	—
TB-131-0-91/01	K Feap 372	L&CS Grnk	K
TB-016-0-91/01	Kingtel KT 903	Mechanikai Művek	—
TB-092-0-91/01 TB-024-0-90/01	Kontrax Alfa	Kontrax Rt.	—
TB-091-0-91/01 TB-025-0-90/01	Kontrax Béta	Kontrax Rt.	—
TB-029-0-91/01	Kontrax Dataphone	Kontrax Rt.	—
TB-027-0-90/01	Kontrax Delta	Kontrax Rt.	—
TB-090-0-91/01 TB-026-0-90/01	Kontrax Gamma	Kontrax Rt.	—
TB-101-0-91/01	Kontrax Gamma II	Kontrax Rt.	—
TB-028-0-90/02	Kontrax Interphone 308	Kontrax Rt.	—

5X

**1137 BUDAPEST  
PANNÓNIA UTCA 43.  
Kft. Tel.: 270-3475, 270-3476**

**Nálunk minden nap valami olcsóbb!**

**EGEREK**

Logitech Dexxa Mouse	1 900 Ft	MS Mouse Serial 9.0	9 700 Ft
Logitech Pilot Mouse	3 100 Ft	MS Mouse Bus 8.0	8 200 Ft
Logitech Cordless Mouse	12 300 Ft		

**CANON NYOMTATÓK**

<i>Fekete-fehér Bubble Jet</i>		<i>Lézernyomtatók</i>	
Bubble Jet BJ-10ex (A/4)	30 000 Ft	LBP-4 Lite + toner	70 000 Ft
Bubble Jet BJ-200 (A/4)	40 500 Ft	LBP-4 Plus + toner	116 000 Ft
(lapadagolva)		LBP-8 IV. + toner	170 000 Ft
Bubble Jet BJ-330 (A/3)	71 000 Ft		
<i>Tartozékok</i>		<i>Tartozékok</i>	
Lapadagoló (BJ-10ex, 10sx-hez)	8 000 Ft	LBP-4-hez	
Lapadagoló (BJ-330-hoz)	13 500 Ft	1 MB memóriabővítés	19 800 Ft
		EP-L tonercartridge	8 500 Ft
<i>Tintapatronok</i>		LBP-8-hoz	
Canon BC-01 (BJ-10ex; BJ-20)	2 700 Ft	EP-S tonercartridge	10 500 Ft
Canon BC-02 (BJ-200)	2 700 Ft	EP-T tonercartridge	13 500 Ft
Canon BJI-642 (BJ-300, 330)	2 250 Ft		

A nyomtatókat megrendelésre árusítjuk.  
A nálunk vásárolt nyomtatókhoz 5% kedvezménnyel biztosítjuk a kiegészítéseket!

**VIRGIN MÁGNESELEMEZEK**

3.5" DSHD 1 100 Ft      5.25" DSHD 600 Ft  
Valamint az

 **Apple Macintosh**

termékek teljes választékával várjuk kedves vásárlóinkat!

**MAGYAR-AMERIKAI  
KERESKEDELMI  
ÉS SZOLGÁLTATÓ  
KFT.**

Egy gyorsan meglévő beruházás szervezete számára. Alkalmos gyors és hatékony hibakeresésre analog és digitális áramkörökben. Az ellenőrzést 3 frekvencián, 4 féle feszültséggel végzi az áramkör feszültségmentes állapotban, az alkatrészek kiforrasztása nélkül, automatikusan. A hibakeresés immár gyerekjáték!

**T3000 HIBAKERESŐ**



**Bővebb felvilágosítást,  
Ne várjon! Telefonáljon!**

4400 Helygöngy, Arany János u. 7. Tel./fax: (3642) 310-808  
Postacím: 4402 Helygöngy, Pf. 47.



Azonosító kódszám	Típus	Forgalmazó	Megjegyzés
TB-099-0-92/01	Márvány 10216 (nosztalgiatelefon)	Teltech Kft.	—
TB-098-0-92/01	Mignon 9750 (nosztalgiatelefon)	Teltech Kft.	—
TB-109-0-91/01	MM 91 D	Mechanikai Művek	J
TB-076-0-91/01	MM 91 Digital	Mechanikai Művek	—
TB-094-0-91/01	MM 91 Fg	Mechanikai Művek	—
TB-095-0-91/01	MM 91 10 M	Mechanikai Művek	—
TB-002-0-91/01	Multicall	Schrack-Telecom Rt., 1081 Bp., Köztársaság tér 3.	Ü
TB-004-0-90/01	Multiset 600 H	Schrack-Telecom Rt.	—
TB-001-0-91/01	Multiset 620 H	Schrack Telecom Rt.	—
TB-093-0-91/01	Multiswar 9611	Eklőf & Frenkel Kft.	Ü
TB-093-0-91/02		Professionál Kft., 1033 Bp., Kaszásdűlő u. 5.	—
TB-006-0-90/01	Nárcisz	Mechanikai Művek	—
TB-001-0-90/01	NT-OC-12 Harmony	BHG, 1119 Bp., Fehérvári út 70.	—
TB-099-0-91/01	Pactel 5000	Trio Kft., 1106 Bp., Algyógyi u. 6–8.	—
TB-100-0-91/01	Pactel 5200	Trio Kft.	—
TB-040-0-93/01	Panasonic KX-T 2310PC	Procontrol Ltd., 6720 Szeged, Széchenyi tér 8.	—
TB-066-0-92/01	Panasonic KX-T 2315TRX	Trendex Kft., 1124 Bp., Meredek u. 15.	—
TB-043-0-91/01	Panasonic KX-T 2322H	Intec Kft., 1138 Bp., Váci út 168.	—
TB-039-0-92/01	Panasonic KX-T 2335 PC	Procontrol Ltd.	—
TB-008-0-93/01	Panasonic KX-T 2355PC	Procontrol Ltd.	—
TB-042-0-91/01	Panasonic KX-T 2365H	Intec Kft.	—
TB-121-0-91/01	Panasonic KX-T 2365C	Concorde Kft.	—
TB-065-0-92/01	Panasonic KX-T 2365TRX	Trendex Kft.	—
TB-041-0-93/01	Panasonic KX-T 2365PC	Procontrol Ltd.	—
TB-053-0-90/01	Panasonic KX-T 2385D	Triton P. T. T., 2119 Pécel, Pesti út 78–80.	—

# traco

A MINŐSÉGET CSAK EGYSZER KELL MEGFIZETNI

## "Az ALR megismétli a történelmet"

1986-ban az ALR bejelentette a világ első  
386-os számítógépét. (Infoworld 1986. július)  
1993 májusában bemutatta a világ első  
128 bites architektúrájú PC rendszerét:  
EVOLUTION V, EVOLUTION VQ

-60-66 MHZ PENTIUM CPU  
-ALR QUADFLEX 128 BITES FELÉPÍTÉS  
-32 BIT VL BUS, EISA BUS  
-SERVER VÉDELEM

**Az ALR legújabb történelmi bejelentése:  
5 év / 15 hónap szerviz és garancia**



**ALR**  
Distributor

**DUSLOGIC**  
Distributor

**traco**

1137 Budapest, Váci út 18/ ALR III. em. Telefon: 269-3006 Fax: 111-7651

Azonosító kódszám	Típus	Forgalmazó	Megjegyzés
TB-056-0-90/01	Panasonic KX-T 2385D	Concorde Ltd.	–
TB-140-0-91/01	Panasonic KX-T 2388C	Concorde Ltd.	Ü, K, P
TB-053-0-92/01	Panasonic KX-T 2388PC	Procontrol Ltd.	Ü
TB-035-0-92/01	Panasonic KX-T 2388TRX	Trendex Kft.	Ü, K
TB-040-0-90/01	Panasonic KX-T 2390	Concorde Ltd.	Ü
TB-040-0-90/02	Panasonic KX-T 2390	Intec Kft.	–
TB-052-0-90/01	Panasonic KX-T 2390	Triton P. T. T.	–
TB-141-0-91/01	Panasonic KX-T 2395C	Concorde Ltd.	Ü, K, P
TB-036-0-92/01	Panasonic KX-T 2395TRX	Trendex Kft.	Ü, K
TB-009-0-93/01	Panasonic KX-T 2395PC	Procontrol Ltd.	Ü, K
TB-026-0-93/01	Panasonic KX-T 2395B	Intec Kft.	Ü
TB-054-0-90/01	Panasonic KX-T 2427	Triton P. T. T.	–
TB-044-0-90/01	Panasonic KX-T 2429	Intec Kft.	–
TB-089-0-92/01	Panasonic KX-T 2470B	Intec Kft.	Ü
TB-052-0-92/01	Panasonic KX-T 2470PC	Procontrol Ltd.	Ü
TB-064-0-92/01	Panasonic KX-T 2470TRX	Trendex Kft.	Ü, K
TB-100-0-92/01	Panasonic KX-T 2470BC	Concorde Kft.	Ü, K
TB-055-0-90/01	Panasonic KX-T 2632	Triton P. T. T.	–
TB-139-0-91/01	Panasonic KX-T 2632TR	Triton P. T. T.	Ü
TB-025-0-93/01	Panasonic KX-T 2632B	Intec Kft.	Ü
TB-135-0-91/01	Panasonic KX-T 3250B	Argent Kft., 1025 Bp., Törökvesz u. 38/B	K
TB-136-0-91/01	Panasonic KX-T 3250B	Trendex Kft.	K
TB-007-0-93/01	Panasonic KX-T 3250PC	Procontrol Ltd.	K
TB-049-0-92/01	PH 128 TH	Kontra Rt.	–
TB-035-0-90/01	RS-802 TPM	Datacoop Rt. – a cég megszűnt	
TB-132-0-91/01	RS-802 TPM	Verapar Kft., 1095 Bp., Mester u. 13.	–
TB-005-0-92/01			
TB-027-0-92/01	RS-802 TPM	Datacom Kft.	–
TB-108-0-91/01	RS-802 TPM CKD	Pronto Kft., 1145 Bp., Korong u. 35.	–
TB-051-0-92/01			
TB-001-0-92/01	RS-802 TPM 10	Verapar Kft.	–

Telefaxok az Ön cégének méretéhez igazítva. Kereskedőházunkban 20 típusú **Canon** vagy **Panasonic** faxból választhatja ki az Önnek megfelelő készüléket!

### Panasonic 130-2130

- üzenetrögzítő fax-telefon,
- 32 telefonszámú memória,
- lapadagoló (10 lap),
- papírtakarékos üzemmód,
- késleltetett adás,
- hangostelefon.

### Panasonic 230-2230

- mint a 130-as típus +
- 92 telefonszámú memória,
- papírvágó funkció,
- kétsoros LCD kijelző,
- lapsorszámolás lehetősége,
- grafitszürke és csontszínből.

### Canon B 200

- telefax,
- normálpapíros (A/4),
- tintasugaras nyomtatás,
- memóriavétel 20 lapig,
- extra UHQ képátvitel,
- ECM hibajavító.



### Paging-Multifax

Kereskedő és Szolgáltatóház  
1037 Budapest, Bécsi út 250. Telefon/fax: 168-2095, 168-2096



Azonosító kódszám	Típus	Forgalmazó	Megjegyzés
TB-086-0-92/01	RS-803 TPM	Verapar Kft.	—
TB-042-0-90/01	SS-1800	Controll Rt., 1091 Bp., Üllői út 101.	—
TB-072-0-93/01	ST 600	Inson Kft., 1137 Bp., Visegrádi u. 9.	Ü
TB-112-0-91/01	Swatch Deluxe	Servex Kft., 1118 Bp., Brassó u. 169/F	—
TB-118-0-91/01	Swatch Standard	Servex Kft.	—
TB-122-0-91/01	TAD 8920 B	Holmex Kft., 1121 Bp., Mártonhegyi út 21.	Ü, K
TB-113-0-92/01	TAS 2000 Combo (robbanásbiztos)	Éklőf & Frenkel Kft.	—
TB-04-0-92/01	TD-92	Mechanikai Művek	—
TB-044-0-93/01	TD-92M	Mechanikai Művek	—
TB-007-0-92/01	Trifon 200	Triton Rt., 2119 Pécel, Pesti út 78–80.	—
TB-022-0-92/01	Trifon 201	Triton Rt.	—
TB-021-0-92/01	Trifon 2000 (V110F)	Triton Rt.	—
TB-032-0-91/01	Twinton 10 N	Triton Rt.	—
TB-033-0-91/01	T 88 N	Triton Rt.	—
TB-055-0-91/02	Uniphone Sun	Merkant Kft., 7621 Pécs, Rákóczi út 24–26.	—
TB-055-0-91/01	Uniphone Sun	Microsystem Rt.	—
TB-054-0-91/02	Uniphone Moon	Merkant Kft.	—

Ü – Üzenetrögzítés telefonkészülék.

K – Korlátozással alkalmazható.

A – Kizárólag alközpontban alkalmazható.

J – Csak a központban elhelyezett jeldalóval együtt üzemel.

Számilapansz esetén a díjszámoló referenciaként nem fogadható el.

P – PAM vonalkonzentrátoron nem alkalmazható.

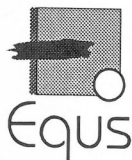

## Equus Hungary Ltd.

1136 Budapest, Tátra u. 8. fszt. 1.  
Telefon/fax: 132-0832



**HEWLETT  
PACKARD**

# Nagykereskedés

**Teljes Hewlett-Packard termékskála  
a legkedvezőbb áron**

- lézernyomtatók
- Vectra számítógépek
- tintasugaras nyomtatók
- kalkulátorok
- szkennerek
- tartozékok
- plotterek
- kellékek

Viszonteladókát és végfelhasználókat is kiszolgálunk!

**Az igazi fejlesztőeszköz,  
amely nem vacakol, hanem  
minden helyzetben teljesít**

**K-E-R-E-S-S-Ü-K**  
az a magiszterclassy fejlesztőeszköz, amely képes magától egy  
magiszterclassy objektumok összekapcsolására.

**Az Ön által keresett eszköz a MAGIC!**

Az alkalmazásokat megtekintheti  
1993. október 12-16. között a  
COMPAIR '93 kiállításán a hívato-  
los MAGIC partnerek standján  
(A pavilon 306/1. stand).  
A kiállítás alkalmával a legjelleg-  
esebb MAGIC fejlesztő partnerrel be-  
mutatja ügyviteli alkalmazásait  
Novell hálózaton és IBM RS6000  
UNIX gépen. Dr. Balázs RÓZSÁR hazai-  
relátívá, kliens/szerver architek-  
tura alatt.

**MAGIC**

Ügyviteli  
alkalmazások  
a COMPAIR '93  
kiállításán

- pénzügyi számíték
- szállítványrögzítés
- egészségügy
- controlling
- kereskedelmi rendszer
- termelésirányítás
- vezetési információs rendszer
- könyvtári rendszer
- berendezésszámítás

Tekintse meg  
a bemutatásokat!

ONYX Szoftverház 1118 Bp., Mátyóki út 14. Telefon: 267-1183, Fax: 166-9189

# Etrade Irodatechnika

1111 Budapest, Egy József u. 34. Tel./fax: 165-9622

Mi arra törekszünk, hogy Önnek ne kelljen járnia a várost, hogy megkapja, amire szüksége van. Irodájában ülve beszerezhet mindent, csak hívjon fel minket! Árúját házhoz szállítjuk, így időt és költséget takarít meg.

Amit mi forgalmazunk:

- irodaszerek BENE, ZWECKFORM, BANTEX
- tollak SCHNEIDER, SENATOR MITSUBISHI
- tűzőgépek, kapcsok, lyukasztógépek
- papírvágók
- számítógépek telepítéssel
- nyomtatók (mátrix, lézer, tintasugaras)
- másológépek
- festékszalagok, festékkazetták
- iratmegsemmisítők
- faxok, telefonok felszerelve vagy anélkül
- másolópapír
- faxpapír
- számlológépszalagok
- komplett rendszerek tervezése és telepítése
- exkluzív bőr diplomatáskák
- bőr névjegykártyatartók
- kivánságra nálunk nem kapható cikkekét is beszerzünk

Hívja a 165-9622-es telefonszámot!  
(Ezen a számon fax is üzemel)

# UNISYS

## U-6000 SOROZAT

Nyílt rendszer, amire biztosan alapozhat.

- U6000/15,35 16/64 felhasználóig
- U6000/65,75,85 256/400/1000+ felhasználóig

**PROTEUS**  
Your Competitive Edge

Programcsomag nagykereskedelmi vállalatoknak  
Progress adatbázissal UNIX alatt  
MAGYARÍTOTT VÁLTOZAT

- Készletgazdálkodás
- Értékesítési alrendszer
- Beszerzési alrendszer
- Főkönyvi elszámolás
- Szállítói folyószámla
- Vevői folyószámla

MAGYARORSZÁGI FORGALMAZÓJA:

**SYSLAND KFT.**

1134 Budapest, Róbert Károly körút 76-78.

Telefon: 269-8996

Fax: (36-1) 269-8758

Információs szám: 160

Információs szám: 161

## MICROPOLIS



**Nagy kapacitású diszkek**  
**600 MB-3,0 GB**  
IDE/SCSI felülettel  
**5 év gyári garancia**

### RAIDION·LT

**Nagy hibátűrűsű diszk**  
**alrendszerek (RAID 5)**  
**1,0-47,0 GB**  
On-line modulcsere lehetőséggel

**Disztributor**



1133 Budapest, Kárpát u. 48. Tel.: 120-6639

Információs szám: 162

## Szenzáció

### Őszi CYCLOPS AKCIÓ!

Tegye szemléletessé számítógépes előadását, és MOST vásároljon  
PROXIMA LCD kivetítőt és CYCLOPS mutatórendszert!

### PROXIMA CYCLOPS

**Optikai érzékelő**  
letapogítja a kivetített képet, és érzékeli a felgyulladó piros LED pozícióját.

**Mutatópálca**  
a végén felgyulladó piros LED segítségével egygombos egérfunkciókat lehet vele végzeni a kivetített képen.



Ára:  
**104.000.-Ft (+Áfa)**  
helyett  
**23.000.-Ft (+Áfa)!**

ha a következő LCD kivetítő panelek egyikével együtt vásárolja meg:

<b>PROXIMA OVATION 822</b> (TFT technológia, 226.981 valódi szín, video csatlakozási lehetőség, 213x158mm)	940.000.-+Áfa
<b>PROXIMA OVATION 820</b> (TFT technológia, 226.981 valódi szín, video csatlakozási lehetőség, 170x130mm)	849.000.-+Áfa
<b>PROXIMA ColorWorks 522</b> (24.389 valódi szín, 218x165mm)	536.000.-+Áfa

Ne várjon, telefonáljon!  
Dealersk jelentkezését is várjuk!

Interface Számítástechnika Kft Budapest, XI. Hunyadi J.u.162. ☎ 166-53-22/55, 58

Információs szám: 163

**DELL™** NETPLEX™

**SMP**

**SZÁMÍTÁSTECHNIKAI KFT.**  
1139 Budapest, Felsőyk útca 71. • Telefon-telefax: 129-0967

**DELL™** OPTIPLEX

**PCS DESIGNED  
SPECIFICALLY AS  
NETWORK NO**



## Ki mit tud ?

Ha megnézzük *Patricia Hoffman* legutóbbi VSUM adatbázisában a vírusvadászokról közzétett táblázatot, láthatjuk, némileg átrendeződött a sorrend, már ami az egyes termékek tudását illeti. Sőt: a Microsoft, belátva, hogy nem várhatja meg a DOS verzióváltását, Antivirus programját immár hajlandó frissíteni havonta egy-egy újabb adatbázissal. Mivel a szoftverárba nem kalkuláltak be, ezért önköltségi térítés ellenében kapható a bővített tudású ellen-szer. Hogyan juthatunk hozzá rendszeresen a frissített példányokhoz? Csupán az újabbban kibocsátott szoftvercsomagokban lévő regisztrációs kártyát kell – értelemszerűen kitöltve – beküldeni a megadott címre. Ez a szolgáltatása Magyarországon amolyan „szittyá” módon működik. Azt hun küldik, hun nem, ám a céget mindenki szittyá...

Felretéve a humort, nézzük most a víruskeresők újdonságait! A Scan mellé felzárkózott az Fprot Professional, amely a shareware változattól mindössze annyiban különbözik, hogy több nyelvet beszél, nemcsak az angolt. Ugyancsak az élen áll a nálunk kevésbé ismert amerikai Safetynet cég Virusnet 2.08a terméke. Ellenben a Norton Antivirus, a Central Point Antivirus és a Microsoft Antivirus 935 jelű fejlesztése jó, ha a felét bírja az élvonalbeli programok tudásának.

Augusztus 28-án zárták le a vizsgálatokat, összesen 2253 regisztrált szoftvercsomagokban lévő regisztrációs kártyát kell – értelemszerűen kitöltve – beküldeni a megadott címre. Ez a szolgáltatása Magyarországon amolyan „szittyá” módon működik. Azt hun küldik, hun nem, ám a céget mindenki szittyá...

pontosabban azok helyébe, a vírusmentes korábbi másolatot kell visszatölteni és nem barkácsolni a programkóddal.

Mint egyik hasonló összefoglalónknál, most is előrebocsátjuk, az NLM típusú keresők esetében nincs értelme bootvírusok azonosításáról beszélni, hiszen a Novell server merevlemezén nem kell

azokra ellenőrizni. Ugyanakkor komoly gondot jelent a Novell 4.0 megjelenése, lévén az újabb NLM gátaknak a 3.xx és a 4.xx termékeken egyfórmán jól kell működniük. A McAfee-fele NLM-ek sok-sok hibája és e miatti gyakori verzióváltásai éppen ezt a vajúdat tükrözik.

Kis János

## Novell alatti modulok

Terméknév, verzió	Állomány-vírus	Százalék
Central Point AV/NLM 1.0	1099	50,8
Cheyenne Innoculan 2.0/2.18g	1464	67,7
Intel Lanprotect 1.53 + 1/935	1169	54,1
McAfee Netshield 1.52a V106	2017	93,3
Netprot 1.00s	1535	71,0

## Sötét vég

1992 decemberében bukkant föl a Dark End vírus, amelynek aktivizálódása, amikor felülírja a C: meghajtó első 30 szektorát, minden esztendőben október 15-én van. Noha néhány példányra fellepett már a szomszédos Ausztriában is, nálunk nem kell járványra számítani. Az Fprot a 2.07-től, a Scan a 100-as kiadásától kezdve felismeri; s a sérült állományok törlésével a fertőzésveszély megszűnik.

Meglehetősen primitíven megírt vírus, a .COM és az EXE állományokat egyaránt fertőzi, sőt a COMMAND.COM-ot is megtámadhatja. Hossza 1188 bájt. A

megfertőzött állomány elindítása után lefűtö magára irányítja a 21-es megszakítást, és lefoglal a tárban egy 1200 bájt méretű részt, ahol rezidenssé válik. Az egyes programállományok végére épül be, persze ennek bekövetkeztét nem rögzíti, a könyvtárlistában sem a dátum, sem az időadatok nem változnak. Nevét a

(c) Dark End. bejegyzésről kapta, amely minden sérült programban megtalálható. Sötét Vég? Érthetjük ezt az élénk taruló látványra, de gondolhatunk ennél komolyabb, mélyebb érteleme is. Rendszeresen

## DOS-alapú víruskeresők

Terméknév, verzió	Összes	Boot-vírus	Állomány-vírus	Százalék
Central Point Anti-Virus 2.0	1472	82	1390	65,3
Fprot Professional 2.09	2154	87	2067	95,6
Dr. Solomon AVTK 6.53	2004	86	1918	89,0
UT Scan 28.02S	1869	84	1785	83,0
IBM Anti-Virus/DOS 1.02	1742	82	1660	77,3
Virus Buster 3.96	1780	69	1711	79,0
McAfee Viruscan V106	2139	90	2049	94,9
Microsoft AV/DOS 6.0 + 8/935	1150	67	1083	51,0
Norton Antivirus 2.1.10	1360	74	1286	60,4
Virusnet 2.08a (Safetynet)	2066	86	1980	91,7

# VirusBuster

## irtó jó

Hunix Kft. Compfair „A” 313/6 Tel.: 186-7408, 06-60-320-608

Rovatunkban hétről hétre  
figyelemmel kísérjük,  
mely számítógépvírusok  
aktivizálódása várható.

Ez természetesen nem  
jelent azt, hogy  
az említett vírusok  
járványszerűen  
elterjednek  
Magyarországon, csak  
annyit, hogy az adott  
időszakban kártételükkel,  
előfordulásukkal  
számolni lehet.

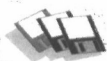

lefagyasztja a gépet, miközben ösz-  
szetöri a monitorképet. Némi villó-  
zás után a képernyő elsötétül,  
csupán a kurzor marad fenn vala-  
hol, villogva, de használhatatlanul.  
Van úgy, hogy egyszerűen meg-  
dermed a képernyő – ezt a fajta  
rendszerkiakadást valószínűleg  
programozási hiba okozza. Októ-  
ber 15-én érzékelhető a valóban  
„sötét vég”: az ilyenkor lefutó vírus  
felülírja a C: első 30 szektorát.

Állítólag – a *US News and  
World report* értesülése szerint –  
ezt a vírust vagy legalábbis ehhez  
hasonló társát, amely lekapcsolja  
a képernyőt és a nyomtatót, be-  
vetették az Öböl-háborúban. Ez  
a hír mindenképp azzal cáfolhat-  
ó, hogy csak arról az egy, a  
képernyőt kioltó vírusról tud  
szakmai közvélemény. Ennek el-  
lenére a legenda újra és újra  
szárnya kap. Pedig ha lenne ilyen

vírus, azt pszichológiai hadvisé-  
lésben alkalmazni nem volna ér-  
telmes, mivel viszonylag egysze-

rűen felismerhető, s így könnyű-  
szerrel elhárítható lenne a követ-  
kezménye. Legenda helyett tehát

marad a Sötét Vég a vírussele-  
mzők archívumaiban.

Kís János

## VÍRUSNAPTÁR 1993. OKTÓBER 8 – 14.

DÁTUM	NÉVNAP	VÍRUS NEVE	TÁMADÁS IDEJE
8. péntek	Koppány	Frere Jacques Smack PS-MPC (Mimic-Den Zuk) PS-MPC (Mimic-Jerusalem) VCL (Diarrhea) Naziphobia Wild Thing 2 Jerusalem (Payday) Taiwan	minden pénteken minden pénteken minden pénteken minden pénteken minden pénteken minden pénteken pénteken, ha az nem 13-a minden hó 8. napján
9. szombat	Dénes	Italian Pest (Finger) Jerusalem (Phenome) Migram	minden szombaton minden szombaton minden szombaton
10. vasárnap	Gedeon	Sunday, Sunday-2 Mindless Witcode Day10 Doctor Qumak 2	minden vasárnap minden vasárnap minden vasárnap minden hó 10. napján minden 9-e utáni vasárnap
11. hétfő	Brigitta, Gitta	Carfield I-B (BadGuy, BadGuy 2) I-B (Exterminator) Kalah (Kalah-499) Witcode Virderm (833)	minden hétfőn minden hétfőn minden hétfőn minden hétfőn minden hétfőn minden hétfőn
12. kedd	Miksa	Ah I-B (Demon, Demon-B) Kamasya Akuku (Columbus) Jerusalem (Anarkia-B)	minden kedden minden kedden minden kedden október 12-én október 12-én
13. szerda	Ede, Kálmán	Victor No Wednesday Monlxa NPox (NPox 2.1) Rocko	minden szerdán minden szerdán minden hó 13. napján minden hó 13. napján minden hó 13. napján
14. csütörtök	Helén	TPE (Girafe)	minden csütörtökön

**Az egész 1993. év folyamán aktív:** Datalock, Flash, Fu Manchu, Grunt-1, Violator

**Minden nap támad:** június 17-től december 31-ig Jerusalem (June 17th), július 1-jétől december 31-ig Jerusalem (Jerusalem PLO és Mendoza), Got-You, szeptember 1-jétől december 31-ig Cascade, Tenbytes, szeptember 22-től december 31-ig 4096, október 1-jétől december 31-ig Violator-C, október 13-tól december 31-ig Datacrime

**Érvényes víruskereső-ölő verziók:** Virkill 2.0 [035], Virx27, Scan-Winscan-Clean-Vshield 108, Netshield 108, Netscan 102, Fprot 2.09, Integrity Master 1.41, Pasteur 4.03a, PC-Scan 1.06, PKSF Ansi 2.04g, Sysdoki 5.0, Tbscan 6.03, Vircid 5.10, Virusbuster 6.08 (Chkvir és Virsec), Vsig 9305, OS/2-re Os2scan-Os2clean 108.



**MORPHOLOGIC**

Beépített magyar elválasztó program

**PageMaker**

kiadványszerkesztőhöz

Helyes-e? programcsalád a nyelvészeti szoftverek specialistaistái

1011 Budapest Fő u. 56-58. 1/3. Tel./fax: 201-8355

**LA FOX KFT**

**Számítógép asztal**

Gondolt-e már arra, hogy a számítógép önmagában még nem oldja meg gondjait. Megfelelő környezetet kell teremtenie, hogy gépét kihasználhassa.

Tródkánkban több fajta számítógép asztal közül választhat (Copy Edit, Corner stb.).  
Címünk: 1035 Budapest Szentendrei út 2/b. X.  
Telefonszám: 1664-702



**TELETERV**

Szegedi Tévközléstervező Kft.  
a MATÁV RT. csoport tagja

Helyi és optikai hálózatok, átviteltechnika, kábeltelevízió, műszaki célelemek tervezése nagy gyakorlatlall

6701 Szeged Pf.: 1087.  
Tel.: (62) 435-177 Fax: (62) 435-184

**R**  
**RECOGNITA**  
 Részvénytársaság, Budapest

Tisztelettel  
 meghívjuk Önt

a



**COMPFAIR 93**

kiállításra,

(BNV terület,  
 1993. október 12-16.)

ahol

világhírű

– **karakterfelismerő  
 rendszereinkkel**

– **TEKTRONIX  
 színes  
 nyomtatókkal**

– **HP scannerekkel**

és új, kedvezményes  
 akciókkal  
 várjuk Önt.

*Balázs*

„A” pavilon 213/5-ös stand

1012 Budapest, Márvány u. 17.  
 Tel: 201-7973, Fax: 201-7607

# Önagyonül(ésez)ők térdeihez

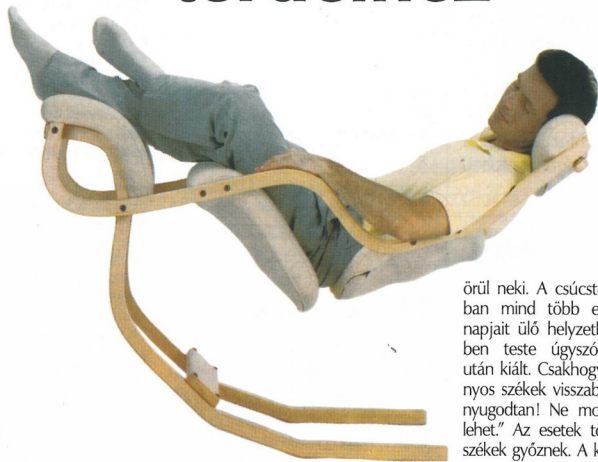

örül neki. A csúcstechnika korában mind több ember tölti a napjait ülő helyzetben – miközben teste úgyszólván mozgás után kiáll. Csakhogy a hagyományos székek visszabeszélnék: „Ülj nyugodtan! Ne mozogj, ügysem lehet.” Az esetek többségében a székek győznek. A küzdelem igazi vesztese a hát. Az átlagos szék nem hajlandó tudomásul venni, hogy az emberek mozgásra, helyzetváltoztatásra van szüksége.

**Bár testünket a természet nem ülő életmódra formálta, életünk java részét mégis székeken ülve töltjük.**

Reggel felkelünk, és leülünk a reggelhez. Azután kocsiba ülünk, buszra, villamosra vagy metróba szállunk, s ha beértünk a munkahelyünkre, helyet foglalunk az asztalunk mellett. Néhány óra múlva elérkezik az ebédszünet: enni ugyebár asztalnál szoktunk. A délután hátralévő részét ismét az irodai széken töltjük, majd

megint autó, busz, villamos vagy metró, azután vacsora, pihenés-képpen pedig – míg el nem jön a lefekvés ideje – legszívesebben elnyújtózunk egy karosszékekben a televízió előtt.

Ha összeszámlálnánk, átlag hány órát töltünk ülve, meglepő eredményre jutnánk. S hogy mit szól mindehhez a testünk? Nem

## Ültetésrend

Eleinte csak a „fontos” emberek járt ülőhely. Ültek a fáraók, a királyok, a nemesek, a papok, álltak az alattvalók. Ültek lehetetlen trónusokon, karosszékeken, támlás székeken, padokon és ló-cákon... Ma már csak az áll, akitől ezt a munkája megköveteli. Agyonüljük a hátunkat.

Alig várjuk, hogy a gyerek





# Egy táblázatkezelő, mely az Ön problémáit oldja meg...



...mégpedig magyarul.

■ **Az Ön által készített táblázatok adataiból különféle kimutatásokat kell készítenie?**

A Microsoft magyar Excel for Windows segítségével nemcsak tetszetős táblázatokat állíthat elő, de ezek elemeivel a számítógép elvégzi az Ön által kívánt műveleteket is.

■ **A táblázatok adatai gyakran változnak?**

A Microsoft magyar Excel for Windows bármelyik megváltozott tétel szerint automatikusan módosítja az összes műveleti eredményt.

■ **Prezentációs anyagaiba táblázatokat és grafikonokat kell illesztenie?**

A Microsoft magyar Excel for Windows-zal készített táblázatok, grafikonok és ábrák bármely Windows alatt futó programba illeszthetők, és változások esetén egyszerűen, gyorsan módosíthatók.

■ **Változatos, színes, érdekes prezentációs anyagokat szeretne készíteni?**

A Microsoft magyar Excel for Windows 16 előre megtervezett táblázatformátumot, és 90 féle ábrát és diagramot kínál.

■ **Nagy mennyiségű statisztikai, műszaki, gazdasági adatfeldolgozásával szembesül nap-mint-nap?**

A Microsoft magyar Excel for Windows előre elkészített

statisztikai, műszaki, gazdasági stb. függvényekkel segíti az adatfeldolgozást.

■ **Biztos szeretne lenni abban, hogy dokumentumai nemcsak tetszetősek, de nyelvhelyességük is megfelelő?**  
A **Helyes-e?**\* helyesírás-ellenőrzővel mostantól magyar nyelvű dokumentumait is ellenőrizheti.

■ **Mindez meggyőzte Önt, hogy korábban használt táblázatkezelője helyett a Microsoft magyar Excel for Windows-t kell használnia?**

Megteheti, hiszen a Microsoft magyar Excel for Windows képes beolvasni és átírni a Lotus 1-2-3 1A és 2.x verziókkal, valamint a Lotus 1-2-3 for Windows programokkal készült dokumentumokat is.

*Speciális ajánlatunk a bevezetés időszakában!*

*1993. október 31-ig bármely eddig használt táblázatkezelő programját kedvezményesen becsereéljük a Microsoft magyar Excel for Windows-ra.*

*A Microsoft magyar Excel for Windows vásárlásakor október 31-ig 20%-os kedvezményt nyújtunk.*

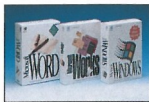

*További magyar nyelvű Microsoft termékek:  
Windows Word, Works for Windows és Windows 3.1-es verzió*

## Microsoft®

©1992 Microsoft Corporation. Minden jog fenntartva.

További információkért más Microsoft termékekről, illetve upgrade lehetőségekről hívja a Microsoft Szoftver Információt a 252-4005-ös telefonszámon.

\* **Helyes-e?** © MORPHOLOGIC



megtanuljon ülni, és magunk közé vehessük az asztalnál. Nyolctíz hónapos korában kezdetét veszi a lecke. Csigolyáit módszeresen szoktatjuk az emberi életmódot megtestestítő székekhez. Mi-

vel a lába a levegőben kalimpál, teljes súlyával a pelenkájára nehezedik – meg arra, ami az alatt van. Előregörbedve eszik, hogy a gerince ne kitámaszkodhasson a támlának, miközben az étel (de

még a levegő is) bent reked. Ahhoz, hogy az asztal elérje, előrébb kell hajolnia. Csipóból. Csak néhány izma mozzog. Más izmai csupán arról gondoskodnak, hogy gerincét a már felvetett görbe pózban tartsák. Görcsösen.

Mindenkinek megvan a maga sajátos ülési stílusa. Van, aki „elveti magát”. Van, aki „nekiül”. Mások szeretik kinyújtani a lábukat. Vagy maguk alá húzzák. Esetleg hintáznak, a forgószékeken forognak. Felteszik a lábukat a karfára, egy másik székre vagy – amerikaiasan – az asztalra. Kinek hogy megy jobban a gondolkodás. Hosszu távon azonban sem ez, sem az nem kielégítő. Elég fölvenni egy kényelmesnek ígérkező testtartást, néhány (másod)percen belül érezni fogjuk: ideje változtatni rajta.

## Mozgásban vagyunk

Többnyire bonyolult mechanikák, kapcsolók, légrugók, magasságállító és dőlésszög-szabályozó szerkezetek beépítésével próbálják áthidalni ezt az ellentétet. Hanyattdőlhetünk a rafinált „mednedszerekben” (miközben az ügyes áttételekkel vakargatja a hátunkat), a lényeg nem változik: be vagyunk zárva a karfák, a támla és az ülőfelület kalodájába. A mozgás lehetősége nélkül.

A hetvenes évek végén Norvégiában új koncepció született. Annyi jobb-rosszabb másolata látott napvilágot azóta, hogy mármár közismertnek tűnik. A lényege egyszerű: támasszuk meg a térdünket, osszuk meg ezáltal a

testsúlyt, és ne hagyjuk figyelmen kívül, hogy a legelémlyűtebb munka közben is jólesik mozogni egy kicsit. *Peter Opsvik* Variable nevű széke olyan, mint egy hintáló: azonnal reagál a test súlypontjának áthelyezésére. Átlagos, azaz 70–75 centiméter magas asztalok mellé való, tökéletesen helyettesíti a hagyományos székeket.

Fizioterápiás szakemberek, formatervezők összefogásával született a Stokke Balans. A „hintalótálpú” változatot újabbak követték. A keresztlábú, favázás Balans Multi, a fémszerkezetes Balans Viva, a légrugós Balans Wing, a Balans Vital, a Magyarországon is lekoppintott görgős Balans Mobil és a fotelszerű Balans Gravity és Balans Duo közös vonása, hogy ezekben az ember felsőteste és combja nem 90, hanem körülbelül 120 fokos szöget zár be. Első hallásra mindez persze nagyon kényelmesnek hangzik, ám valójában nemcsak szokatlan, eleinte izomlázal is jár a térdeplő ülés-mód. Elkényelmesedett izmainknak egy-két hét gyakorlatozásra van szükségük, amíg alkalmazkodnak a Balans székekhez. Akik viszont már megszokták, többé nem érzik jól magukat a hagyományos székekben.

## A CHIPCOM ELSŐKÉNT A VILÁGON

- fejlesztett ki egy igazi *hibatűrő* hubot (1988. október 18.)
- mutatott be egy „multiprotocol, multi-network intelligent switching” hubot (1990. január 29.)
- épített be portátkapcsolási lehetőséget egy intelligens hubba (1991. április 29.)
- jelent meg a piacon egy *Network Control System Software*-rel, amely automatikusan javítja az észlelt hibát (1991. május 13.)

## A CHIPCOM MA IS AZ ELSŐ!

Győződjön meg róla!

Hívja a **SUPRA Kft.**-t, a **CHIPCOM** kizárólagos magyarországi képviselőjét, és kérjen ingyenes példányt

a „**The Real Cost of Networking**” ismertetőből!



1025 Budapest  
Pityang utca 1/A.  
Telefon: 116-2731  
Telefon/telefax: 116-2729

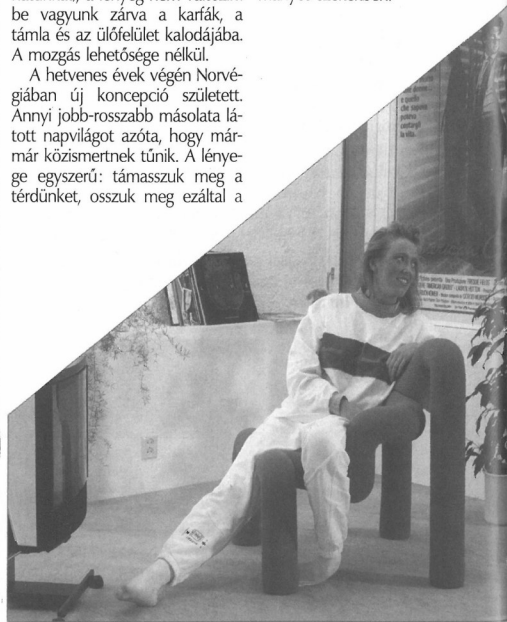

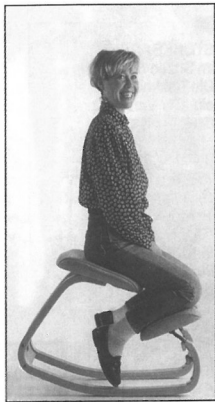
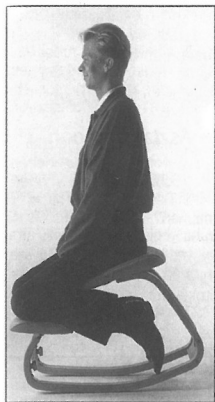

Adatbevitelhez, számítógépes munkához ideális az Oposit vagy a Thatsit. A hát egyenes, a nyakfájásnak nyoma sincs. A monotonia megtöréséhez elég egy pillanatnyi megállás, felegyenesedés, amit ezek a székek érzékenyen követnek. Menedzser típusú munkához, s főleg magasabb termetűeknek a Gravity vagy a Duo felel meg jobban. A Duo talpa félhold alakú, a Gravityé háromszögletű, így – a test súlypontjának megfelelően – négy állásban tud-

ja megtartani a benne ülőt: az asztalhoz hajolva, ülve, félig vagy egészen hanyatt dőlve.

Diszkosz formájú talp, állítható magasságú ülőkével – mindössze ennyiből áll a Move. Orvosoknak, műszaki rajzolóknak, zenészeknek lehet rá szükségük. Egyesenes háttal, majdnem nyújtott lábbal

## Mindegyiknek van egy álma

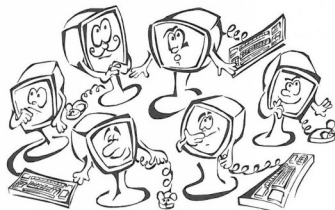

Egy személyi számítógépnek is lehet célja. ■ Az, hogy Önt még jobban szolgálja, segítse vagy éppen szórakoztassa. ■ Ennek a célnak az eszközei a számítógépes kellekék. ■ Magyarországon a kellekék legnagyobb választékát – Ön és számítógépe – a PC Kuckó boltokban találhatja meg. ■

Sőt, a PC Kuckó a POLAROID hivatalos magyarországi forgalmazója is. Így – a POLAROID szűrők révén – a PC Kuckó a számítógép-használatok egészségét is szem előtt tartja. ■ Tehát az Ön számítógépének álma is teljesülhet – a PC Kuckó boltokban. ■

**PC Kuckó**

A számítástechnika komfortja

Napló információk a TELETEXT 377 oldalán.

Budapest XIII., József M. tér 5. Tel./Fax: 111-5468  
 Budapest XIII., Tatra (Sólyk) u. 8. Tel./Fax: 131-5705  
 Budapest VII., Thököly út 32. Tel./Fax: 269-7716, 269-7980  
 Budapest VII., Damjanich u. 23. Tel./Fax: 121-0560  
 Debrecen, Timár u. 15-19. Tel./Fax: (52) 349-662, 315-563  
 Debrecen, Batthyány u. 10. Tel./Fax: (52) 312-166  
 Miskolc, Széchenyi u. 14. Tel./Fax: (46) 356-136  
 Szeged, Barók Béla tér 10. Tel./Fax: (62) 322-256

ME

KÖRÖK MESTER

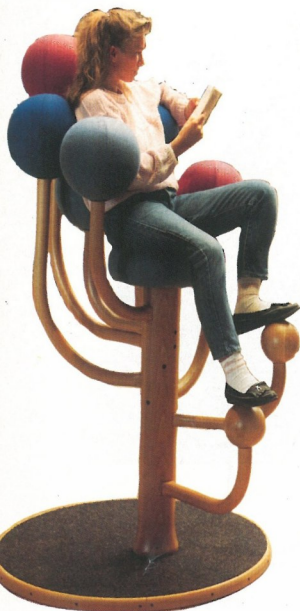

lehet rajta ülni, jóval magasabb az átlagos széknél. (Tervezte *Perøie*). Az Ekstrem – tervezője *Terje Ekstrøm* – szokatlan formájú, szoborhoz hasonló székné. Ki-ki szabadon választhat, hogyan közelíti meg: helyet foglalhatunk benne hagyományos módon, a támlával szemben vagy oldalról. Leginkább a Pendulum emlékeztet nagyanyánk karfa nélküli hintaszékére. Étkező- vagy tárgyalóasztal mellé való.

Ami a csecsemőket illeti, a Stokke választását Peter Opsvik Tripp Trapp nevű etetőszéke adta meg. Z alakú váz, állítható magasságú ülőrész és hozzá igazítható lábtámasz, kivehető „biztonsági öv”, ergonómiai szempontból helyes testtartás. A talpméret 47, a teljes magasság 77,5 centiméter, szélessége 46,5 centiméter. Sohasem sikerült tökéletesen hamisítani. A másolatokkal ellentétben ugyanis az eredeti legalábbis a kamaskorrig kitar. Ha elfjött az ideje, a lábtámaszt végleg ki lehet venni. Norvég plakátján a

nagypapa és unokája ülnek szemben egymással egy-egy Tripp Trappban.

Ugyancsak Peter Opsvik fantáziájáról – és az ergonómikus megoldások sokféleségéről – árulkodnak a Globe és a Garden bútorok. Jókora helyigényük miatt a hűvös északon sem lakásba, inkább múzeumokba, könyvtárakba, várótermekbe, szállodák tágas társalgóiba áldották őket. A Globe háttámláját helyettesítő kosárlabdányi, mozgatható gömbök

a deréknál megtámasztják a hátat, a váll és a nyak viszont szabadon mozog. A Garden – főleg a nagyobb változata – valóságos szobor.

## Asztal a kőbön

Nem lehet mindenkit térdtámasztós székre ültetni, mint ahogy nem illik megkérnünk az irodába belépő vendéget arra, hogy vegye le a cipőjét. Egyszerűn azért nem, mert szokatlan. A Stokke túllép ezen. Ránk bizza,



## Ön DÖNT!

BT-k, Kft-k teljeskörű könyvelését, bérszámfejtését, SZTK és adóbevallását, valamint mérlegkészítését vállaljuk.



Kereskedelmi és Szolgáltató Kft.  
1095 Budapest, Tinódi u. 8.  
Tel.: 215-4839, Fax: 215-0347

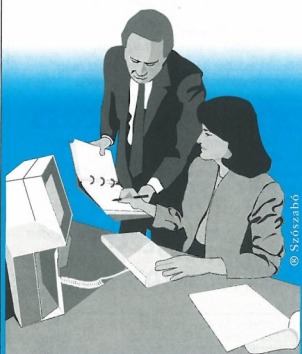

© Szórválto

## Ön DÖNT!



## Ismeri Ön a PHILIPS épületfelügyeleti rendszert?



- elemei önállóan is használhatók,
- építőkocka szerűen bővíthetők.



**Személyhívó-rendszer**  
(max. 10.000 hívószámokkal)



**Beléptető-rendszer**  
(elméletileg korlátlan olvasóval)



**Zárt TV lánc**  
(több mint 200 kamerával)



**Tűzjelző-rendszer**  
(több mint 1.000 hurokkal)



**Betörésseljelző-rendszer**  
(több mint 1.000 hurokkal)



**Konferenciarendszer**  
(max. 70 mikrofonnal)

**MB OFFICE**

Tel. / Fax.: 166-08-81



## MINŐSÉGI SZOFTVERHÁZ NYÍLT RENDSZEREK



## TOPSYS

### INTEGRÁLT VÁLLALATI INFORMÁCIÓS RENDSZER

NÉGY ÉV FEJLESZTÉSI TAPASZTALATÁVAL,  
700 REFERENCIAHELYLEL

### MINDEN PLATFORMON

IBM PC, DOS, NOVELL, UNIX, VAX/VMS,  
közös adatbázison, tetszőleges SQL  
lekérdezőszel

Pénzügyi, könyvelési modul  
Bérszámfejtési, munkaadói modul  
Rendelés-nyilvántartási modul  
Készlet-nyilvántartási modul  
Tárgyeszköz-nyilvántartási modul

Termékbemutatóval Kapás utcai irodánkban várjuk az érdeklődőket!

1027 Budapest, Kapás u. 11-15.  
Telefon: 202-4733. Telefax: 201-2811



### Printosh és Stokke

A norvég bútorgyártó cégnek nincsen nagykereskedői, viszont-eladói hálózata. A Printosh Kft. tulajdonosai, Komlódi Róbert és Gara Zsuzsanna akkor találkoztak a Stokkéval, amikor nyomdai-technikai előkészítésre alakított, Macintoshsal felszerelt irodájuk berendezéséhez kerestek bútorokat. „Heinte hagyományos székeket nézegettünk. Volt, ahol az ijesztett el, mennyire nem tudják, mit árulnak. Mintha kenyeret vagy húst mémének. Mi a saját irodánkat akartunk berendezni, ahol órákat töltünk el... A norvég címet egy bútorkereskedelemmel foglalkozó ismerősünktől kaptuk, aki már huzamosabb ideje kapcsolatban áll velük. Típtopp csomagolásban, egyetlen karcolás nélkül érkeztek meg a kiválasztott darabok, nem úgy, mint az olasz asztalok... Nekem – meséli Gara Zsuzsanna – a számítógép előtt üve régen gyakran megfájdult a nyakam. A háttámlás Opositon ez ugyan nem fordult elő többé, viszont két hétre telt, amíg elmúlt az izomlázam. Már-már azt hittem, rosszul választottunk!”

Annak ellenére, hogy – mint említettük – a Stokke nem épített ki nemzetközi raktárhálózatot,

kontinensünkön tiszén több országban van forgalmazója, akik jutalékos rendszerben dolgoznak. Sorszámozott darabokról lévén szó, a gyárban minden egyes tételről tudják, hová került. Termékeire a cég Európa-szerte öt év garanciát vállal. A házhoz szállított csomag – ahogy a skandinávoktól megszokhattuk – a szétszedett elemeket, alkatrészeket és szerszámokat tartalmazza, az összeállítás viszont a helyi képviselő feladata.

„Fogalmam sincs – mondja egy Gravityn hintázva Komlódi Róbert – végeztek-e ilyen felmérést, de az az érzésem, ezek a székek kimutathatóan növelik a termelékenységét.” Ha a hatékonyság jelzőszavával nem is – attól a Stokke bizvást lehetne bármely nációhoz tartozó cég –, környezetbarát elveivel vall önmagáról: a lecipázható huzat tiszta gyapjából vagy bőrből készül, a fa pedig a szokásos fekete, fehér, sötét- és világosbarna, illetve natúr bevonaton kívül lakk nélküli kivitelben rendelhető meg. „Van a csomagban egy külön doboz, benne vegyszermentes pácolóanyag, viasz és minden, ami kell. Nyugaton ennek nagy divatja van, de tényleg jó megtapintani a fát.”

elfogadjuk-e alapelveit: a mozgást és a változatosságot.

Bár ezeket az ülőbutorokat hagyományos asztalokhoz fejlesztették ki, nem lenne teljes a család speciális asztal nélkül. Az Arena asztalok magassága – néhány „gombóccal” – 67 és 81 centiméter között állítható. Középen van egy csuklópántos, felemelhető rész, alatta elféme az írólapok,

ceruzák stb. Tartozik továbbá az Arenához egy, az asztal felett eltolható polcos rekesz, amely egyszerre írat- és dossziétartó, s ugyanakkor – azoknak, akik állva is szívesen dolgozni – ferde írófelületként szolgál.

Talán fölösleges rá emlékeztetnünk: a középkori kódexmásolóék így, állva dolgoztak.

Kelenhegyi Péter

### Árminta

Típus	Huzat	Ár (áfa nélkül, forint)
Tripp Tripp	–	14 230
Variable	szövet	25 620
	bőr	36 120
Duo	szövet	93 160
	bőr	133 060
Pendulum	szövet	33 600
	bőr	45 360
Gravity	szövet	113 320
	bőr	160 780
Ekstrem	szövet	51 660
Thatsit	szövet	69 300
	bőr	89 250
Garden (nagy)	szövet	227 010
	bőr	284 550
Garden (kicsi)	szövet	95 340
	bőr	115 920

**Hirdetői index**

Anico	32	Cigastore Kft.	36	PC Szoftver	14
ANT	4	3M Hungária	12	Plan-Sys	25
AT & T Hungary	9	Hünix	38	Profon	29
Axico	16	Integra	13	Recognita	40
Barex	31	Interface	36	RPC	8
Best Power	5	Kim Soft	22	SCH-Modern	23
BIS	17	Lafox	39	SMP	37
BPS	8	Lan	6	Supra	42
Carbon	1	Macroda	4	Számalk	1
Complex	20	Magnetic	14	SZKI	4
Computer 2000	4	Marker	20	Teleterv	39
Corwell	27	Matáv	2	Textra	15
Digitrade	43	Mawex	30	Topsoft	44
Direct-Line	28	NB Office	44	Traco	33
Disk Center	23	Micronetwork	20	TZ Team	18
ECl Ilabo	21	Microsoft	41	Unisys	36
Ecomp	28	Módusz	10	Var	17
E-Coop	28	Morphologic	39	Vénusz Szoftver	47
Equs	35	Multimex	8	Verbatim	26
EuroNet	48	Novoteam	44	Vercicoord	28
Evor	18	Omikron	11	Vonalkód Rendszerház	24
Floppyland	24	Ornyx	35	VT Soft	8
Frade	36	5X	32	Walton	24
Gidata	7	Paging Multifax	34	X-Byte	19
				Xperts	28

**Információk hetilap**

Megjelenik minden csütörtökön.

 Kiadja **CT PRESS**

Felelős kiadó: Ivanov Péter ügyvezető

**Főszerkesztő:** Talács Gitta

**Főszerkesztő-helyettes:**

Mikolás Zoltán

**Szerkesztők:**

Fejes Kálmán, Mallász Judit,

Szekeres Zsuzsa, Vargha Márton

**Olvasószerkesztő:** Kelenyngyi Péter

**Korrektor:** Lukács Erzsébet

**Tervezőszerkesztők:**

Marekné Marosi Katalin, Olejnyik Jeno

**Gráfikus:** Gerge Gábor

**Műszaki vezető:** Pálesi Gábor

**Tördelészerkesztő:** Dobos Imre

**Lapmenedzser:** Fekete Gizella

**Szerkesztőségi titkár:** Szalay Zsóka

**A szerkesztőség és a kiadó címe:**

1138 Budapest, Váci út 202.

**Telefon:** 120-8007, 140-3703

és a 270-3377, 270-0733, 270-2966

központi számok 1247, 1370, 2014,

2134 mellette

**Levél cím:** 1300 Budapest 3, Pf. 210

**Hirdetésfelvétel:**

CT Press Reklámroda

**Üzletkötők:**

Czétényi Zsolt, Czidor Rózsa,

Kálnoki Kis Emese,

Szabóné Véghelyi Anna

**Levél cím:** 1300 Budapest 3, Pf. 210

**Telefon:** 120-8007, 149-8122

**Telefax:** 120-1636

Sürgős hirdetéseit, üzleti közleményeit

egy héten belül közzéteszük.

A hirdetések körültekintő gondozását

kötelességünknek tekintjük, de

tartalmukért felelősséget nem vállalhatunk.

**A szedés és a tördelés**

a Heti CHIP szerkesztőségében,

TEXTAR fényező programmal

készül.

**Nyomásra előkészíti és nyomja:**

Gutenberg Press Nyomda

1067 Budapest, Csengery u. 88.

Telefon: 112-8015

**Felelős vezető:**

Óvári László elnök-igazgató

© Heti CHIP

**CT Press Kiadó Kft., Budapest**

Copyright © CHIP® VOGEL Verlag

und Druck KG, Würzburg

A Heti CHIP-ben megjelent írások

másodközlésével, a lap másolásával

és terjesztésével kapcsolatban minden

jogot fenntartunk.

A lapból értesítéseket átvenni csak

a Heti CHIP-re való hivatkozással lehet.

A szerkesztőség a felkérés nélkül

beküldött kéziratokat és leveleket is

közzétekinthet gondozza.

A lapban megjelenő cikkek tartalmát

ellenőrizzük, ám forrásaink tévedéseiről

felelősséget nem vállalhatunk.

**Terjeszti**

a Magyar Posta

és a CT Press Kiadó Kft.

**Ára:** 49 forint.

Előfizethető a CT Press Kiadónál.

Előfizetési díj 1 évre 2254 forint.

**HU ISSN:** 1216-0482

## HÍR-LAP

### Hírbeküldő lap a Heti CHIP olvasói számára

Cége most alakult (át)? Új terméke van? Sikeresen lezár? Jelentős megrendelést kapott? Fontos szerződést kötött? Konferenciát, kiállítást, tanfolyamot vagy más szakmai rendezvényt szervez? Kulcspozítkon személyi változások történtek? Ha minderről – vagy bármely más, szakmailag lényeges dologról – szívesen hírt adna lapunkban, kérjük töltsön ki (nyomatott betűkkel vagy írógéppel) ezt a kártyát, s zárt borítékban küldje el címünkre: **Heti CHIP**, 1300 Budapest 3, Pf. 210. Munkatársunk felhívja Önt! Nyilvánosságának szánt információival jelentkezhet a szerkesztőség számain is: telefon: 140-3703, telefax: 120-1636

**Kérjük, szíveskedjék ide beírni a tudósítás szövegét!**

Név, beosztás

Cég neve

Cím

Telefon

Telefax

Telex

Szeretném tudósítani a **Heti CHIP**-et a következőkről. Tudomásul veszem, hogy a lapnak ez a szolgáltatása ingyenes, s a **Heti CHIP** munkatársa egyeztetés céljából a **Hír-lap** kézhezvétele után megkeres.

Aláírás

# Most vigye ügyvitelét számítógépre! Ehhez ajánlja választékát a VÉNUSZ Szoftver Kft.

Árainkkal egyrészt szeretnénk letörni az irreálisan magas hazai szoftverárakat, másrészt a piacról eltávolítani azt a sok gyenge képességű programozót, akik képtelenek minőségi szoftvert készíteni.

Az általunk kialakított árakkal éppen azok tudnak versenyezni, akik olyan szoftvereket tudnak előállítani, amelyek nagy példányszámban adhatók el.

Az elmúlt 1 év alatt több mint 3500 db „VÉNUSZ alkalmazást” adtunk el, ami bebizonyította, hogy érdemes jó minőségű szoftvert alacsony áron értékesíteni.

## SZOFTVEREK ÁLOMÁRON!

### TÁRGYI ESZKÖZÖK NYILVÁNTARTÁSA ÉRTÉKSÖKKENÉSEL: 12 000 Ft + áfa

- I. Tárgyi eszközök állományba vétele (tartozékokkal), üzembe helyezése, leltározása.
- II. Tárgyi eszközök értéksökkenése, tetszőleges főkönyvi bontásban, tetszőleges időintervallumra.  
Tárgyi eszközként külön-külön választható értéksökkenési módok: lineáris, degresszív, életgörbe szerinti, teljesítményarányos és az adótörvény által meghatározott értéksökkenés (adóalap-növelő, adóalap-csökkentő összeg).
- III. 20 ezer forint alatti tárgyi eszközök nyilvántartása.
- IV. Tárgyi eszközök mozgásának nyilvántartása. Kölséghelyenkénti időarányos értéksökkenés számításához.

### ANALITIKUS NYILVÁNTARTÁSOK: 12 000 Ft + áfa

- I. Beérkező (szállítói) számlák nyilvántartása, áfaösszesítés, naprakész egyenleg, szállítói törzsadatár.
- II. Kimenő (vevői) számlák nyilvántartása, áfaösszesítés, vevőnkénti egyenleg, számlanyomtatás.  
Vevői törzsadatár.
- III. Bankszámla-nyilvántartás. Gazdasági eseményenkénti összesítés. Pénzmozgásokról adatátvitel a többi állományba.
- IV. Pénztári nyilvántartás. Áfás számlák gazdasági eseményenkénti kimutatása, tételenkénti egyenlegkészítés.  
Pénzmozgás-adatátvitel.
- V. Vegyes tételek nyilvántartása. SZJA-, TB-, munkaadói járulékok egyenlegének (maradványösszeg) figyelése. Gazdasági eseményenkénti összesítések.

### KÉSZLETNYILVÁNTARTÁS: 12 000 Ft + áfa

- I. Készletek cikkszámokénti nyilvántartása elszámoló áron, utolsó beszerzési áron, mérlegelt átlagáron.  
Minimumkészlet, elfekvőkészlet-felügyelés. Tetszőleges főcsoportonkénti bontás.  
Eladásiár-képzés %-os árréssel és eltérítéssel.
- II. Készletmozgások bizonylatszámokénti nyilvántartása. Eladások, vásárlások, költséghelyes kivét, betét.  
Visszavételzés, selejtezés, leltárihiány, leltártöbblet. Eladásoknál engedmények kezelése,  
vevői számla nyomtatása.
- III. Havonkénti összesített mozgások: nyitókészlet, összes növekedés, összes csökkenés, zárókészlet.  
Mozgásnemenkénti összesítés havonként.

A fenti rendszerekkel díjmentes bemutatón ismerkedhet meg irodánkban munkanapokon 8–16 óra között.



**VÉNUSZ**  
Szoftver Kft.

1147 Budapest, Deés utca 34.  
Tel.: 183-0720, 183-3424  
Tel./fax: 183-0722

A rendszerek ára a következőket tartalmazza:

- a VÉNUSZ futtató rendszert és leírást,
- részletes felhasználói leírást,
- 1 év garanciát,
- telefonos tanácsadást,
- korlátozás nélküli felhasználást  
(pl. akárhány cégnek lehet könyvelni, vagy több gépen is lehet használni).

Fizetés készpénzzel, vagy megrendelhető postai utánvétellel.

**COMPAQ**

és

**Microsoft®**

## ELŐADÁSOK

A Számalk Hardware Disztribútor Kft., a Számalk Software Disztribúció és partnereik kiállításán tisztelt látogatóink minden nap az alábbi előadásokat hallgathatják meg:

### Termékbemutatók

10 ó 30	Compaq processzorok	Video
11 ó	Compaq Pentium számítógépek	Előadás
11 ó 30	Compaq új termékek (Concerto, Presario, ProLiant)	Előadás
12 ó	Compaq ProLiant – új server technológia	Előadás
12 ó 30	Microsoft termékek	Video
13 ó	Microsoft magyarul (Windows, Winword, Excel)	Előadás
13 ó 30	Microsoft Windows NT	Előadás
14 ó	Microsoft termékek	Video

### Alkalmazások

15 ó	„I”-project vállalati információs rendszer	(Integra)	Előadás
15 ó 30	PROSYS termelésirányító rendszer	(Integra)	Előadás
16 ó	CAD/CAM alkalmazások	(SAILCAD)	Előadás
17 ó	„Doktár” dokumentumarchiváló rendszer	(HMS)	Előadás

Kiállításunkon az előadásokban szereplő termékeket megtekinthetik

**A COMPFAIR A/206 STANDJÁN**